

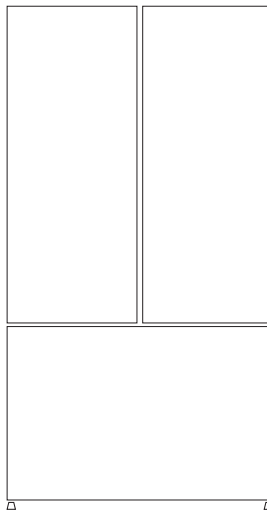

30" French Door Refrigerator with Freezer Drawer

User Manual



FDRD175SSIM

LFD3017SSIM

SFD3017SSIM

BEFORE USE, PLEASE READ AND FOLLOW ALL SAFETY RULES AND OPERATING INSTRUCTIONS

Write Model and Serial Numbers here:

Model _____

Serial No. _____

Felix Storch, Inc.

An ISO 9001:2015 registered company

770 Garrison Ave

Bronx, New York 10474

www.summitappliance.com

Welcome,

Congratulations on your purchase of a new SUMMIT Refrigerator!

To get the most from your refrigerator, please read this user manual thoroughly before installation and use. It contains important safety information, detailed operating instructions, and helpful tips for optimal performance.

Keep this manual in a convenient location and provide it to any future owners. Thank you for choosing SUMMIT.

- Always observe the applicable safety instructions.
- Please read any other documents provided with the product.
- Keep in mind that this user guide may apply several product models. Please note the various symbols used throughout this manual and what they represent.

	Important information and useful tips.
	Risk of life and property.
	Risk of electric shock.
	The product's packaging is made of recyclable materials, in accordance with the National Environment Legislation.

<i>Fill this out and keep for future reference</i>	
Model	
Serial No	
Date of Purchase	
Original Purchase	
Dealer	
City	
State	
Zip Code	
Country	

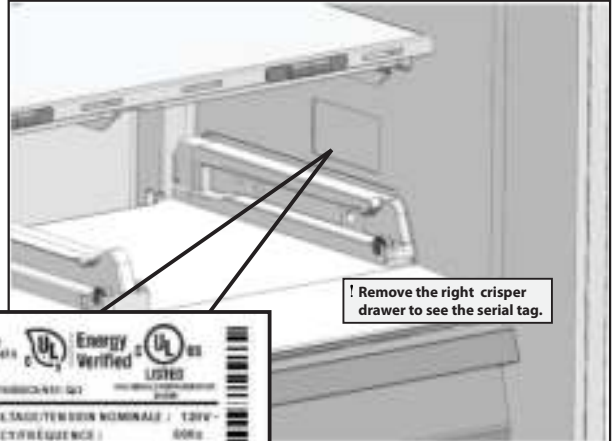

Model

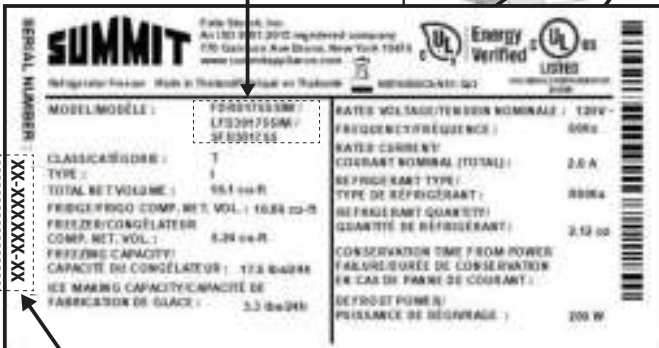

Serial Number

CONTENT

1. Your refrigerator	1	- Placing the food	12
Refrigerator shelf weight limitations	2	- Deep-freeze information	12
2. Important Instructions Safety and Environment	3	- Moving the FlexiLift Door Shelf *optional	13
2.1 Intended use	3	- Glass shelves	13
2.2 General Safety	3	- Crisper bins	13
2.3 Hydrocarbon (HC) Warning	4	- Deli Drawer	13
2.4 For Products with a Water Dispenser/Ice Machine	4	- Humidity controlled crisper (EverFresh+)	13
2.5 Intended Use	4	- Odor filter	13
2.6 Children's Safety	4	- Ice container	14
3. Environmental instructions	5	- Door flappers	14
3.1 Compliance with the WEEE Directive and Disposing the Waste Product	5	- Drawer Removal	14
3.2 Compliance with the RoHS Directive	5	- Door Removal	15
3.3 Packaging Information	5	7. Maintenance and cleaning	16
4. Installation	6	7.1 Avoiding bad odors	16
4.1 Before Installation	8	7.2 Protecting the plastic surfaces	16
4.2 Appropriate installation location	8	8. Troubleshooting	17
4.3 Inset installations	8		
4.4 Electrical connection	9		
4.5 Adjusting the feet	9		
4.6 Illumination lamp	9		
4.7 Door/Drawer Open Warning	9		
4.8 Transportation of the product	9		
4.9 Water connection	9		
4.10 Connecting the water hose to the refrigerator	9		
4.11 Connecting the water line to the water supply	9		
5. Preparation	10		
6. Using the control panel	11		
6.1 Control panel	11		
Operating Temperatures	12		
Operating the product	12		
- Freezing fresh food	12		
- Recommendations for preserving frozen food	12		

1.Your Refrigerator

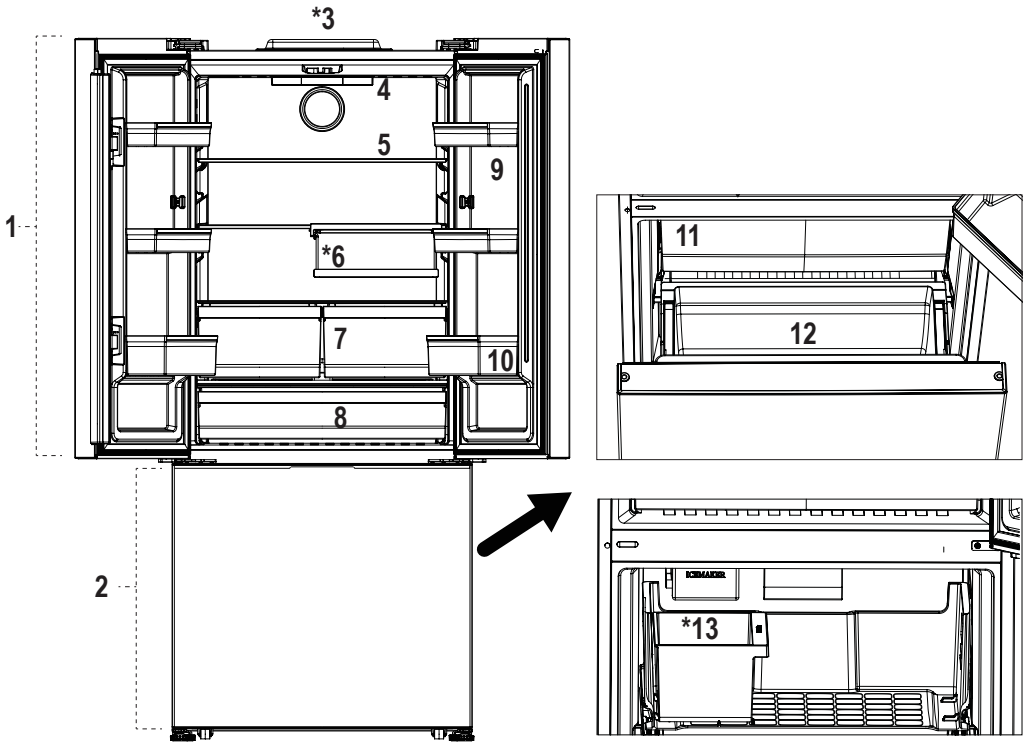

1. Refrigerator Compartment
2. Freezer Compartment
- * 3. Wifi Board
4. Control Panel
5. Adjustable Glass Shelf
- * 6. Wine rack
7. Crisper
8. Chiller
9. Half Door Shelf
10. Gallon Door Shelf

11. Top Drawer
12. Bottom Drawer
- *13. Ice Maker (in Freezer Compartment)

*Feature availability may vary by model.



Figures in this user manual are schematic and may not match the product exactly. If the subject parts are not included in the product you have purchased, then those parts are only valid for other models.

Refrigerator Shelf Weight Limitations

Storage Capacity Limits

Fridge Compartment Shelves: Up to 71 lbs (32 kg) each

Chiller Compartment: Up to 61 lbs (27.6 kg)

Crisper Drawer: Up to 32 lbs (14.6 kg)

Half Door Shelf: Up to 3.3 lbs (1.5 kg)

Gallon Door Shelf: Up to 7.5 lbs (3.4 kg)

Top Freezer Drawer: Up to 111 lbs (50.2 kg)



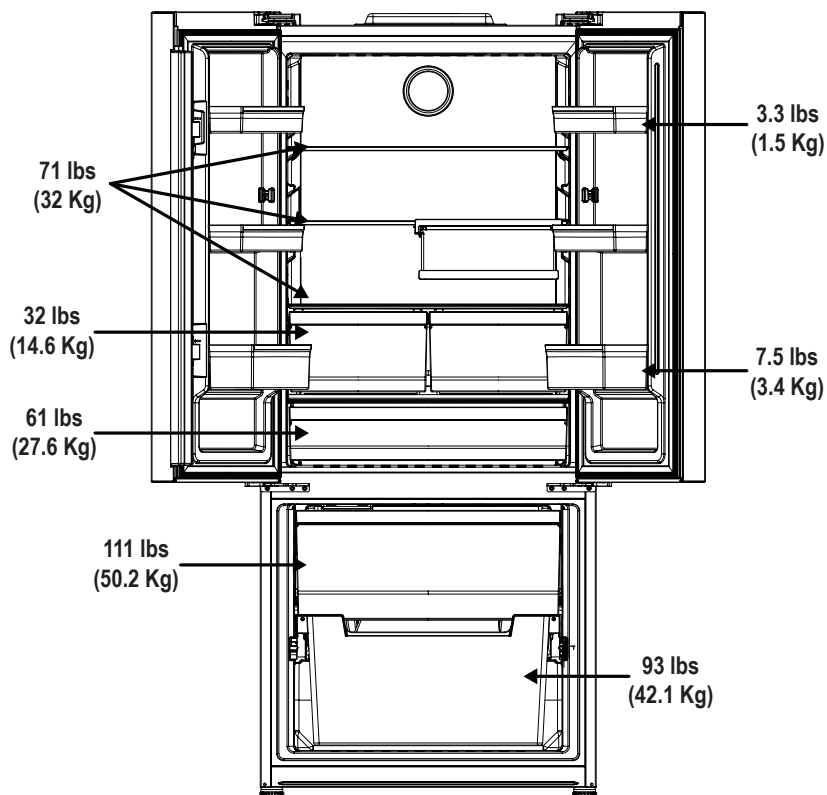

Bottom Freezer Drawer: Up to 93 lbs (42 kg)



2. Important Instructions Safety and Environment

This chapter provides safety guidelines to help prevent personal injury or property damage. Failure to follow these instructions may void the product warranty.

2.1 Intended Use

	WARNING : Keep ventilation openings, in the appliance enclosure or in the built-in structure, clear of obstruction.
	WARNING : Do not use mechanical devices or other means to accelerate the defrosting process, other than those recommended by the manufacturer.
	WARNING : Do not damage the refrigerant circuit.
	WARNING : Do not use electrical appliances inside the food storage compartments of the appliance, unless they are of the type recommended by the manufacturer.

This appliance is intended to be used in household and similar applications such as:

- Staff kitchen areas in shops, offices and other working environments
- Farmhouses and by clients in hotels, motels and other residential-type environments
- Bed and breakfast type environments
- Catering and similar non-retail applications

2.2 General Safety

This appliance is not intended for use by individuals (including children) with physical, sensory, cognitive, or other disabilities, or by those with limited experience or knowledge, unless they are supervised or instructed on the safe use of the appliance by a person responsible for their safety. Children should be supervised to ensure they do not play with the appliance.

- Failure to follow the instructions and uncontrolled use of the product lead to dangerous results!
- Unplug the product if you encounter a failure during use.
- If the product malfunctions, it must not be operated until repaired by a Service Technician.
Risk of electric shock!
- Plug the product into a grounded socket protected by a fuse that corresponds to the value on its nameplate. Have a qualified electrician ground the product. Our company cannot be held responsible for damages resulting from the failure to use the product with a grounded socket pursuant to local regulations.

- Unplug the product when not in use.
- Never wash the product by spreading or pouring water onto it! **Risk of electric shock!**
- Never touch the plug with wet hands.
- Never unplug the product by pulling the cable. Always pull by holding the socket.

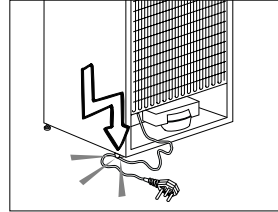

- Do not plug the refrigerator if the wall socket is loose.
- Never connect your refrigerator to energy saving devices. Such systems are harmful to your product.
- Unplug the product during installation, care, cleaning, and repairing procedures.
- Always have a Service Technician install the product and establish its electrical connections. The manufacturer cannot be held responsible for damage caused by procedures performed by unauthorized people.
- Do not eat frozen foods or ice cubes immediately after taking them out of the freezer compartment. This may cause frostbite in your mouth.
- Do not touch frozen food with wet hands. They may stick to your hand.
- Do not put bottled or canned liquid beverages in the freezer compartment. They may burst.
- Never use steam or steam cleaners to clean or defrost the refrigerator. Steam gets into contact with the live parts in your refrigerator, causing short circuit or electric shock!
- **WARNING:** When positioning the appliance, ensure the supply cord is not trapped or damaged. If the supply cord is damaged, it must be replaced by a Service Technician or licensed electrician to avoid a hazard.
- **WARNING:** Do not locate multiple portable socket outlets or portable power supplies at the rear of the appliance.
- Do not use mechanical devices or other means to accelerate the defrosting process other than those recommended by the manufacturer.
- Never use the parts in your refrigerator such as the door and drawer as a means of support or step. This may cause the product to tip over or damage the parts.

2. Important Instructions Safety and Environment

- Do not damage the parts where the refrigerant is circulating with drilling or cutting tools. The refrigerant that might blow out when the gas channels of the evaporator, pipe extensions or surface coatings are punctured causes skin irritations and eye injuries.
- Do not cover or block the ventilation holes in your refrigerator with any object.
- Place the beverage with higher proofs tightly closed and vertically.
- Do not use aerosol sprays near the product for risk or fire or explosion!
- Flammable items or products that contain flammable gases (e.g. spray) as well as explosive materials should never be kept in the appliance.
- Do not place vessels filled with liquid onto the product. Splashing water on an electrical part may cause electric shock or the risk of fire.
- Do not store items that need precise temperature adjustment (such as vaccines, heat-sensitive medication, science materials etc.) in the refrigerator.
- If you are not going to use the product for a long time, unplug it and remove the food.
- If there is a blue light on the refrigerator, do not look at this light with optical tools.
- Exposing the product to rain, snow, sun, or wind is dangerous in terms of electrical safety.
- In products with mechanical control (thermostat), wait for 5 minutes to plug in the product again after unplugging.
- Do not overload the refrigerator. Objects in the refrigerator may fall when the door is opened, causing injury or damage. Similar problems may arise if any object is placed on top of the product.
- If the product has a door handle, do not pull the handle when relocating it. The handle might be loose.
- Keep hands and other body parts away from moving parts to avoid injury.
- Do not put your hand or any other foreign materials in the ice machine while it is operating.

2.3 Hydrocarbon (HC) Warning

- If your product's cooling system contains R600a: This gas is flammable. Therefore, pay attention not to damage the cooling system or the piping during use and transportation. If damaged, keep the product away from potential fire sources that may cause it to catch fire and ventilate the room where the product is placed.



If the product is damaged and if you see gas leak, please keep away from the gas. It may cause frostbite when it gets into contact with the skin. (including R134)



Ignore this warning if the cooling system of your product contains R134a.



Type of gas used in the product is stated on the type plate which is on the left wall inside the refrigerator.



WARNING: Never throw the product into fire for disposal.

2.4 For Products with a Water Dispenser/Ice Machine

- Pressure for cold water inlet shall be maximum 90 psi (620 kPa). If your water pressure exceeds 80 psi (550 kPa), use a pressure limiting valve in your mains system. If you do not know how to check your water pressure, ask for the help of a professional plumber.
- If there is a risk of water impact in your installation, always use a water impact protection equipment in that installation. Please consult professional plumbers if you are not sure if there is water impact in your installation.
- Do not make installation on the hot water inlet.
- Use drinking water only.
- Take the necessary measures against the freezing risk of the hoses. The water temperature operating range must be 0.6°C (33°F) minimum and 38°C (100°F) maximum.



WARNING: Never connect the product to a cold water mains with a pressure of 550 kPa (80 psi) or above.

2.5 Intended Use

- This product has been designed for domestic use. It is not suitable for commercial use and it must not be used out of its intended use.
- It must be used only for storing food.
- The manufacturer will not take any responsibility for damages resulting from improper use or transport.

2.6 Children's Safety

- If there is a lock on the door of the product, the key should be kept out of the reach of children.
- Do not let children play with the product.



CAUTION: To Prevent A Child From Being Trapped, Keep Out Of Reach Of Children And Not In The Vicinity Or Refrigerator

2. Important Instructions Safety and Environment



WARNING: Before disposing your old refrigerator or freezer:

- Children may get locked inside.
- Remove the doors.
- Leave the shelves to prevent children from getting inside the product easily.



DANGER:
Risk of Fire or Explosion:

- This product uses flammable refrigerant.
- Do not use mechanical devices to defrost the refrigerator.
- Do not use chemicals for cleaning.
- Do not pierce the refrigerant pipe.
- If the refrigerant pipe is pierced, it must be repaired only by licensed service personnel.
- Please consult the repair/user manual before cleaning the product. All safety instructions must be followed.
- Dispose the product according to federal or local regulations.

3. Environmental instructions

3.1 Compliance with the WEEE Directive and Disposing the Waste Product:



This product complies with the EU WEEE Directive (2012/19/EU) and bears the WEEE symbol for waste electrical and electronic equipment. It

has been manufactured using high-quality components and materials that are recyclable and suitable for reuse.

To protect the environment and support responsible recycling, do not dispose of this product with regular household waste at the end of its service life. Instead, take it to an authorized collection point for the recycling of electrical and electronic equipment.

Please contact your local authorities for information on available collection sites in your area.

3.2 Compliance with the RoHS Directive:

The unit you have purchased conforms to the EU RoHS Directive (2011/65/EU). It does not contain harmful or prohibited materials specified in the Directive.

3.3 Packaging Information



Packaging materials of the product have been manufactured from recyclable materials in accordance with our National Environment Regulations. Do not dispose the packaging materials with normal domestic waste or other types of waste. Take these materials to a recycling point designated by local authorities.

4. Installation

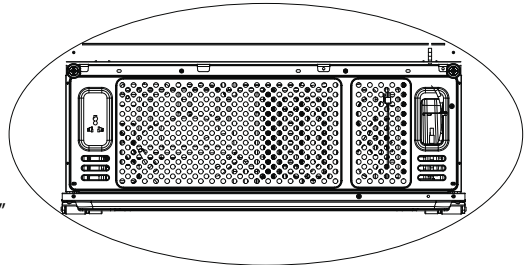
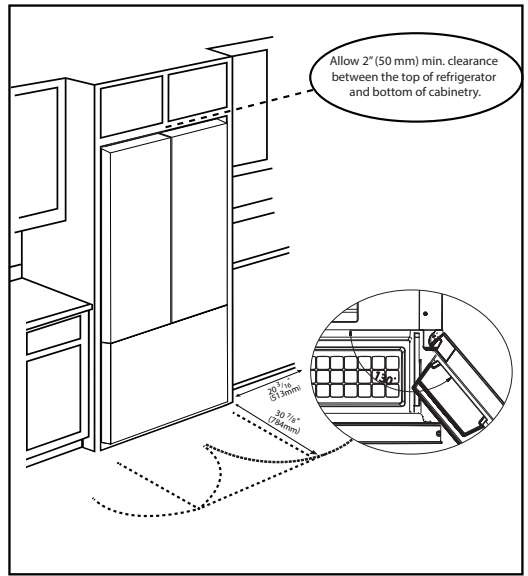
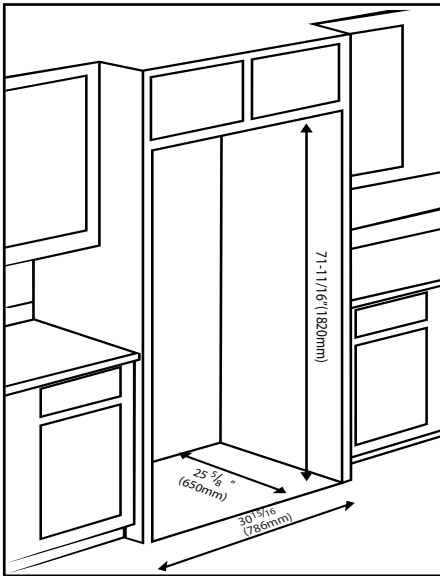

Minimum Clearances - $2"$ on the top, $1/2"$ on each side, and $1\ 3/16"$ in the back.

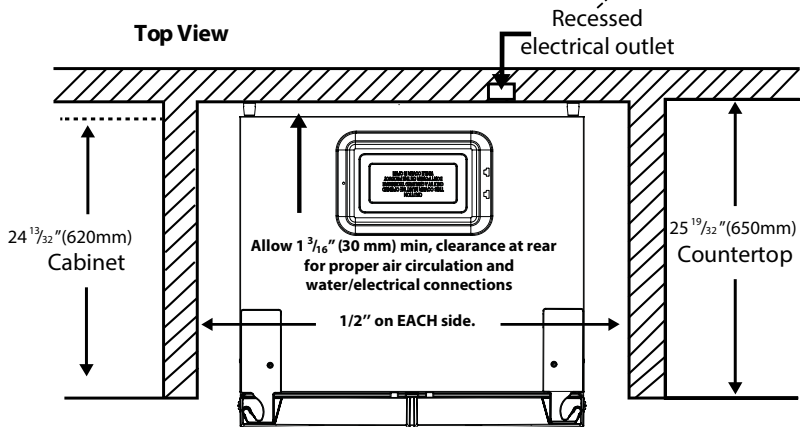

4. Installation

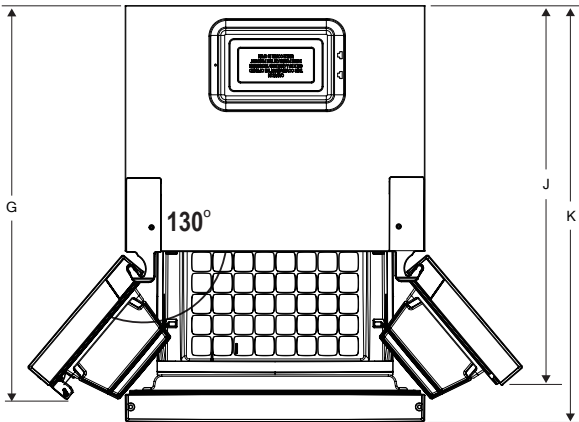
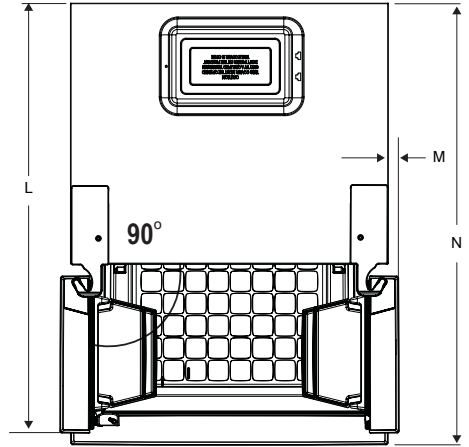
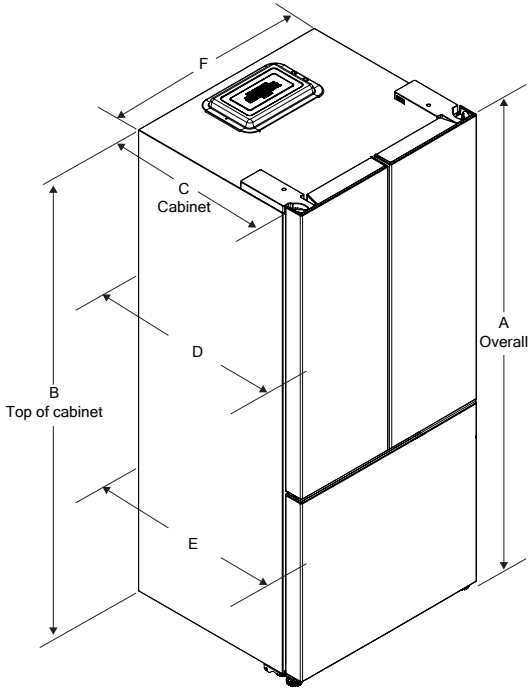

A	B	C
1770mm (69 ¹¹ / ₁₆ ")	1740mm (68 ¹ / ₂ ")	620mm (24 ⁷ / ₃₂ ")
D	E	F
700mm (27 ⁹ / ₁₆ ")	700mm (27 ⁹ / ₁₆ ")	756mm (29 ³ / ₄ ")
G	H	I
993.5mm (39 ⁷ / ₆₄ ")	245 mm (9 ⁴¹ / ₆₄ ")	1247 mm (49 ³ / ₃₂ ")
J	K	L
965 mm (31 ⁴¹ / ₆₄ ")	991 mm (39 ¹ / ₆₄ ")	1022 mm (40 ¹⁵ / ₆₄ ")
M	N	
25 mm (6 ³ / ₆₄ ")	1056 mm (41 ³⁷ / ₆₄ ")	

4. Installation

4.1 Before Installation

• Before installing, be sure the opening measurements are sufficient to receive the product and that the appropriate electrical and plumbing connections are present.

Water line pressure values	psi	kPa	bar
Max Operating pressure :	90	620	6.2
Max Pressure for limiting device requirement :	80	550	5.5

Electrical requirements	
Voltage	120 V AC
Frequency	60 Hz
Current	15 A

- To ensure the product is ready for use, verify that the electrical installation is appropriate before contacting a service technician. If it is not, contact a qualified electrician to make the necessary adjustments.
- To order replacement parts, visit our website: summitapplianceparts.com



Preparation of the location and electrical installation at the place of installation is under customer's responsibility.



Plumbing: The refrigerator should only be connected to the cold water line.



Product must not be plugged in during installation. Otherwise, there is the risk of death or serious injury!



WARNING: Installation and electrical connections of the product must be carried out by a service technician. Manufacturer shall not be held liable for damages that may arise from procedures carried out by unauthorized persons.



WARNING: Prior to installation, visually check if the product has any defects on it. If so, do not have it installed. Damaged products cause risks to your safety.

4.2 Appropriate installation location

• Install the product at least 12" (30cm) away from heat sources such as cooktops, ovens, space heaters, radiators and stoves at least 2" (5 cm) away from electrical ovens. Product must not be subjected to direct sun light and kept in humid places after installation.

- Do not place the product on the materials such as rugs or carpets.
- Place the product on an even floor surface to prevent wobbling.
- Do not install the product in places where the temperature falls below 50F°/10°C.



If two refrigerators are to be installed side by side, there should be at least 1 1/2" (4 cm) distance between them.

- Make sure that sufficient room is provided around the appliance to ensure free air circulation.
- For proper functionality, maintain a gap of at least 1 3/16" (30 mm) between the refrigerator and the rear wall. To ensure this clearance, attach the gray circular spacers to the metal cover on the back of the unit. These spacers are provided inside the crisper drawer in the refrigerator compartment.

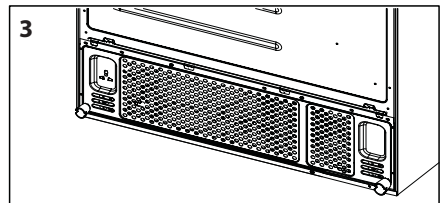
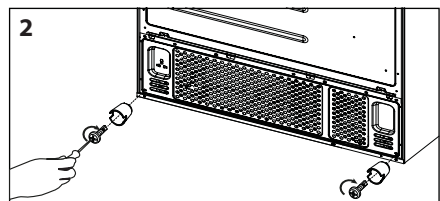
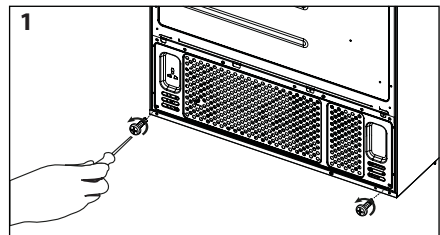

4.3 Inset Installations

- If the product will be installed within surrounding cabinetry or in an alcove, be sure there is adequate airflow around the product for proper functionality. This refrigerator requires at least 2" (5 cm) from the top of the unit to the ceiling or enclosure, 1/2" (2 cm) on each side and 1 3/16" (3 cm) in the back. (the spacer are included).

4. Installation

4.4 Electrical Connection

- 120VAC, 60Hz, Dedicated 15Amp Circuit.
- GFCI outlets will provide added protection, but any failure of the GFCI could cause food spoilage, which is not covered by the manufacturer's warranty.
- Electrical connection must comply with national regulations.
- Power cable plug must be within easy reach after installation.
- Do not make connections via extension cables or multi-plugs.



WARNING: Damaged power cable must be replaced by the Authorized Service Agents.



WARNING: If the product has a failure, it should not be operated unless it is repaired by the Authorized Service Agent! There is the risk of electric shock!

4.5 Adjusting the Feet

After moving the refrigerator into place, we recommend lowering the feet to secure the product in place. You can also adjust the feet if the product is not balanced. Twist the feet in the desired direction according to the illustration below. Adjusting the feet can also be used to align the doors.

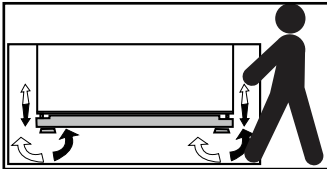

WARNING: First unplug the product. Product must not be plugged in when adjusting the feet. There is the risk of electric shock!

4.6 Illumination Lamp

Do not attempt to repair the LED illumination lamp yourself. If the lamp is not working, contact a service technician. The lamp(s) used in this appliance are not intended for general room illumination. Their purpose is to assist in safely and comfortably placing food in the refrigerator/freezer.

4.7 Door/Drawer Open Warning

An audible warning will sound if the refrigerator door is left open for 1 minute. The warning will continue till the door is closed or till a display button is pressed.

4.8 Transportation of the Product

1. Unplug the product before transporting it.
2. Remove water connections.
3. Secure the shelves, accessories, crisper and etc. in the refrigerator by adhesive tape before repackaging it.



Packaging must be tied with thick tapes or strong strips and the rules of transportation printed on the package must be followed.



WARNING: Packaging materials are dangerous for the children. Keep packaging materials in a safe place away from reach of the children.

4.9 Water Connection

First you must connect the water hose to the refrigerator.



WARNING: Refrigerator and the pump, if any, must be unplugged during connection.

4.10 Connecting the Water Hose to the Refrigerator

1. Remove the valve channel cover (A) from the water inlet valve.
2. Connect the water line (C) to the inlet valve (B) and tighten by hand to secure it. It is not necessary to use pliers, but if there is a leak, you may tighten slightly with a pair of pliers.

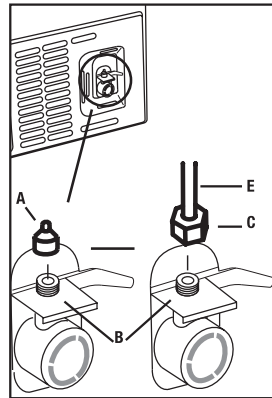

4.11 Connecting the Water Line to the Water Supply

Connect the water line to a water supply valve. If a valve is not present or you are not sure, consult a qualified plumber.

5. Preparation

Before using the product, check that all preparations are made in accordance with the instructions in sections "Important instructions for safety and environment" and "Installation".

- Clean the interior of the refrigerator as recommended in the "Maintenance and Cleaning" section. Ensure that interior is dry before operating.
- Plug the refrigerator into the grounded wall outlet. When the door is opened the interior illumination will turn on.

NOTE: The temperature will take approximately 6 hours to stabilize. Food requiring refrigeration should not be placed in the refrigerator until after this time

- Do not allow the food to touch the temperature sensor in refrigerator compartment.



You will hear a noise when the compressor starts up. The liquids and gases sealed within the refrigeration system may also give rise to noise, even if the compressor is not running and this is quite normal.



Front edges of the refrigerator may feel warm. This is normal. These areas are designed to be warm to avoid condensation.

To maintain the ideal storage temperature in the refrigerator compartment, do not cover the sensor with food or other items.

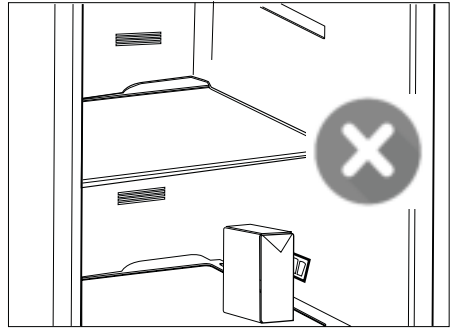
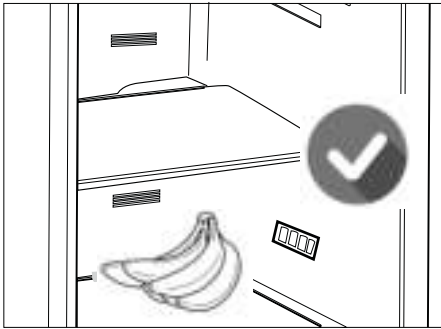

6. Using the Control

6.1 Control Panel

The touch-control panel allows you to set the temperature and manage other functions of the unit. Simply press the corresponding buttons to adjust settings as needed.

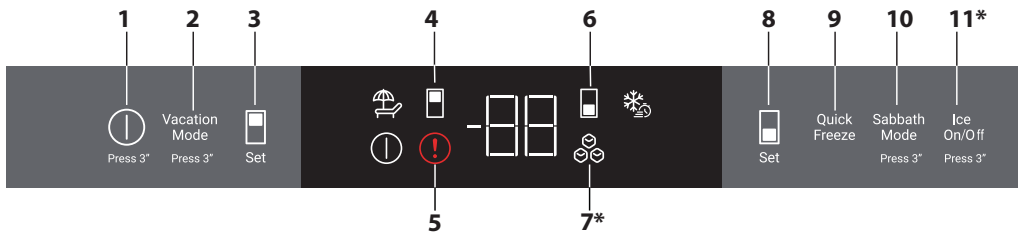

1. On/Off Key:

Press and hold  for 3 seconds to turn the unit ON or OFF.

2. Vacation Mode Key:

Press and hold the  key for 3 seconds to activate or deactivate Vacation Mode. When activated, the vacation symbol will light up, and “—” will appear on the refrigerator temperature display. Cooling will not take place in the refrigerator section while this function is activated. The freezer will maintain its set temperature.

3. Fresh Food Temperature Setting:

Adjust the temperature in the refrigerator compartment by tapping the key repeatedly. Available temperature settings: 46°F, 44°F, 43°F, 41°F, 39°F, 37°F, 36°F, and 34°F. The factory default is 39°F.

4. Fresh Food Compartment Symbol:

Press to display the current refrigerator compartment temperature.

5. Fault Condition Indicator :

This indicator  will light up if the refrigerator cannot maintain the proper temperature or if a component error occurs. An “E” followed by a number will appear on the display panel.

6. Freezer Compartment Symbol :

Press to display the current freezer compartment temperature.

7. Ice Maker On Icon: (Feature availability may vary by model.)

This icon light up when the ice maker is turned ON.

8. Freezer Compartment Temperature Set Key:

Use this key to adjust the temperature in the freezer compartment. Available settings: 0°F, -4°F, -6°F, -8°F, -9°F, and -11°F.

9. QuickFreeze Key:

Use this key to quickly lower the freezer compartment temperature to -16°F, ideal for freezing large quantities of fresh food. The “QuickFreeze” icon () will be light up while this mode is active. Press the key again to manually deactivate. The system will automatically exit QuickFreeze mode after 24 hours.

10. Sabbath Mode:

Press and hold this key for 3 seconds to activate Sabbath Mode. During this mode, the display, alarm, and interior lights will be disabled. The cooling program will continue operating according to Sabbath rules. To deactivate manually, press and hold the key for 3 seconds. Sabbath Mode will automatically deactivate after 72 hours.

11. Ice Maker On/Off Key: (Feature availability may vary by model.)

Press and hold this key for 3 seconds to turn the ice maker ON or OFF. When ON, the “ice cubes” icon will light up.

Operating Temperatures

Freezer Compartment Setting	Fridge Compartment Setting	Explanations
5°F/-15°C	39 °F /4°C	This is the normally recommended setting.
-4°F/-20°C	37 °F / 3°C	These settings are recommended when the ambient temperature exceeds 86°F/30°C
Quick Freeze	39 °F / 4°C	Use this function when you need to freeze food quickly. The refrigerator will automatically return to its previous mode once the process is complete.

Operating the Product

Freezing Fresh Food

To preserve the quality and safety of your food, follow these guidelines when freezing fresh items:



- Always wrap food tightly or place it in covered, airtight containers before storing it in the freezer.
- Allow hot food and beverages to cool to room temperature before placing them in the freezer.
- Ensure the food you intend to freeze is fresh and in good quality.
- Pack food in airtight containers to prevent dehydration or freezer burn. Even for short-term storage.
- Use containers that are tear-resistant and capable of withstanding cold, humidity, oils, and acids. All containers should be completely sealed and airtight.
- Frozen food should be used immediately after it thaws and must not be refrozen.
- Do not attempt to freeze excessively large quantities of food at once. Rapid freezing preserves quality by ensuring the food freezes completely and evenly.
- Avoid placing warm food directly into the freezer. This will cause the appliance to run continuously until the food is frozen solid, reducing energy efficiency and possibly affecting overall performance.

Placing the Food

Freezer compartment shelves	Various frozen food such as meat, fish, ice cream, vegetables etc.
Fridge compartment shelves	Food in pans, covered plates and closed containers
Fridge compartment door shelves	Small and packaged food or beverage (such as milk, fruit juice, beer etc.
Crisper	Vegetables and fruits
Deli drawer	Deli products (cheese, butter, salami etc.)

Deep-freeze Information

You can preserve food for several months by storing it in the deep freeze at temperatures of 5°F (-15°C) or lower.

-  Divided the food into portions according to your family's daily or meal based consumption needs.
-  Pack the food in an airtight manner to prevent them from drying even if they are going to be stored for a short time.

Recommendations for Preserving Frozen Food

To ensure the quality achieved by the frozen food manufacturer and food retailer is maintained, follow the steps listed below:

1. Put packets in the freezer as quickly as possible after purchase.
2. Make sure that contents of the package are labeled and dated.
3. Check whether the "Use By" and "Best Before" dates on the packaging are exceeded or not.

Recommended Material for Packaging:

- Cold-resistant adhesive tape
- Self-adhesive labels
- Rubber bands or rings
- Permanent marker or pen

Operating the Product

Moving the FlexiLift Door Shelf

***optional**

The FlexiLift door shelf is adjustable and can be fixed in two different positions.

To adjust the shelf:

1. Simultaneously press the buttons located on both sides of the shelf.
2. While holding the buttons, move the shelf up or down to the desired position.
3. Release the buttons to lock the shelf in place. The shelf will secure itself at the position where the buttons are released.

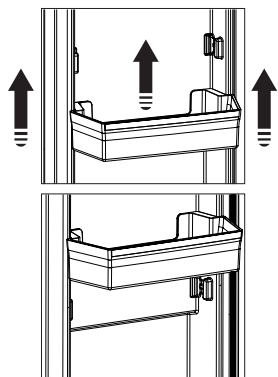

Glass Shelves

The glass shelves are removable for cleaning. Use caution when removing them, as they are heavy and may be fragile.

Crisper Bins (in some models)

Crisper bins are designed to help you prepare food for freezing. They can also be used to store food at a temperature slightly lower than the main refrigerator compartment, helping to preserve freshness for longer.

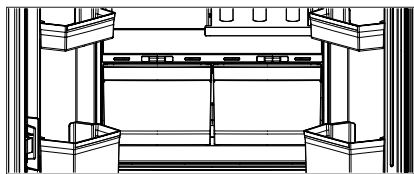

You can increase the internal storage capacity of your refrigerator by removing one or more of the chiller compartments.

1. Pull the compartment toward yourself until it stops.
2. Lift the compartment approximately 7/16 inch (1 cm) upward, then pull it out completely to remove it from its seating.

Deli Drawer

The Deli Drawer is designed with enhanced cool air circulation to maintain lower temperatures than the average refrigerator compartment. This feature helps preserve the freshness of deli items such as meats and cheeses.

Note:

If necessary, remove the door shelves before attempting to remove the Deli Drawer.

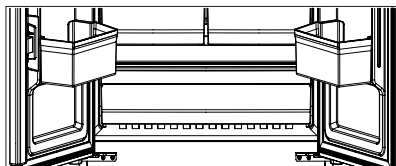

Humidity Controlled Crisper (EverFresh+)

***optional**

The humidity-controlled crisper helps regulate moisture levels to keep fruits and vegetables fresher for longer.

Storage Tips:

- Place leafy vegetables such as lettuce and spinach laying flat rather than standing on their roots to reduce moisture loss.
- Store heavy or firm vegetables (like carrots or cabbage) at the bottom, and place lighter or more delicate produce (like herbs or lettuce) on top.
- Do not store vegetables in plastic bags inside the crisper, as this can cause premature spoilage.
- Separate vegetables by placing them in perforated paper bags or other breathable materials.
- Keep ethylene-producing fruits (such as pears, apples, peaches, and apricots) away from other fruits and vegetables, as they can accelerate spoilage.

Odor Filter

Odor filter in the air duct of the refrigerator compartment prevents build-up of unpleasant odors in the unit.

Operating the Product

Ice Container

The ice container is designed to collect ice produced by the ice maker.

- **Do not add water** to the ice container.
- **Do not store food** in the ice container.

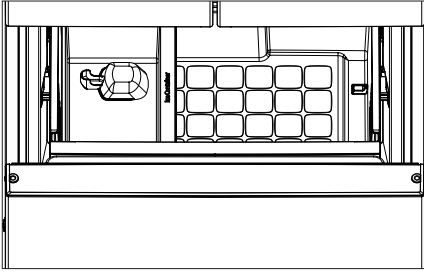

Door Flappers

The movable door flapper helps keep cold air inside the refrigerator. When the doors are closed, the door seals press against the flapper to keep the compartment properly sealed.

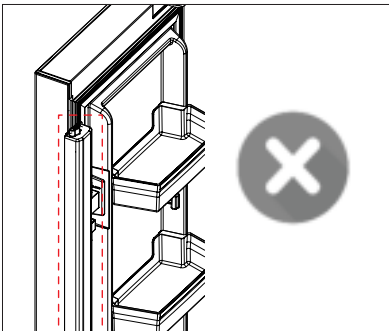
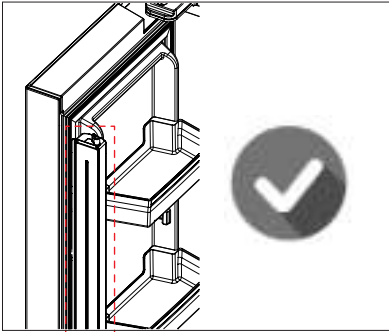

Drawer Removal

1. Open drawer door to maximum position.
2. Remove ice container from top drawer



3. Open upper door then tilt-up top drawer and remove



WARNING: Ensure that the drawer is correctly positioned and fully inserted.

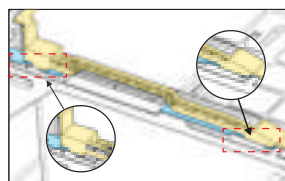
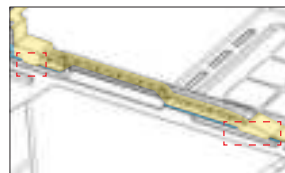

Operating the Product

Door Removal

1. Close the refrigerator door and remove the screw securing the hinge cover.

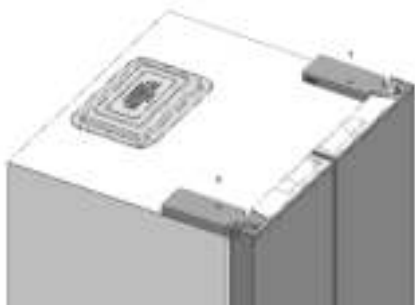

2. Open the doors and remove the hinge cover, detach the ambient sensor from the hinge cover.

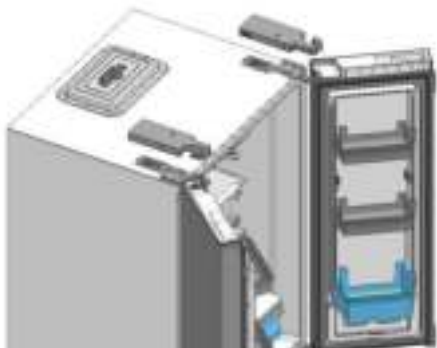

3. Remove the three screws securing the hinge plate and disconnect the reed switch cable.



4. Open the door and tilt it 10-15 degrees and lift it off the bottom hinge.



7. Maintenance and Cleaning

Regular cleaning helps extend the life of the product and reduce common problems.



WARNING: Unplug the product before cleaning it.

- Never use gasoline, benzene, or similar substances for cleaning purposes.
- Never use any sharp and abrasive tools, soap, household cleaners, detergent, or wax polish for cleaning.
- Dissolve one teaspoon of baking soda in 1 pint of water. Soak a cloth with the solution and wring it thoroughly. Wipe the interior of the refrigerator with this cloth and dry thoroughly.
- Make sure that no water enters the lamp housing and other electrical items.
- If you will not be using the refrigerator for an extended period, unplug it, remove all food, clean the interior, and leave the door slightly open to prevent odors and mold.
- Check regularly that the door gaskets are clean. If not, clean them.
- To remove door and body shelves, remove all of its contents.
- Remove the door shelves by pulling them up. After cleaning, slide them in from top to bottom to install.
- Never use cleaning agents or water that contain chlorine to clean the outer surfaces and chromium coated parts of the product. Chlorine causes corrosion on such metal surfaces.

7.1 Avoiding Bad Odors

Our refrigerators are made with materials that do not cause odors. However, unpleasant smells may occur if food is not stored properly or if the interior is not cleaned regularly.

Pay attention to following to avoid this problem:

- Keeping the refrigerator clean is important prevent odors. Clean the interior every 15 days using a solution of baking soda dissolved in water. Do not use detergents or soap.
- Keep the food in closed containers. Microorganisms spreading out from uncovered containers can cause unpleasant odors.
- Never keep the food that is past its expiration date or has spoiled in the refrigerator.

7.2 Protecting the Plastic Surfaces

Do not store liquid oils or oil-based foods in unsealed containers, as they can damage the refrigerator's plastic surfaces. If oil spills or comes into contact with any plastic part, clean and rinse the area immediately with warm water.

8. Troubleshooting

Many common issues can be easily resolved without a service call. Review the suggestions below to see if your problem can be fixed quickly and easily.

Problem	Possible Cause	Solution
The unit is not working.	<ul style="list-style-type: none"> The power plug is not fully seated. The fuse connected to the socket powering the unit or the main fuse is blown. 	<ul style="list-style-type: none"> Plug the outlet completely into the socket. Ensure the unit is turned on. A single red light in the display means the unit is plugged in but not turned on. Press and hold the power button for three seconds to turn the unit on.
Condensation on the side wall of the refrigerator compartments (MULTI ZONE, COOL, CONTROL and FLEXI ZONE).	<ul style="list-style-type: none"> The door is opened too frequently The environment is too humid. Liquids are kept in unsealed containers. The unit's door is left open. The thermostat is set to low temperature 	<ul style="list-style-type: none"> Take care not to open the unit door too frequently. Avoid installing the unit in humid environments. Keep the liquids in sealed containers. Avoid having the door open for long periods. Raise the temperature on the thermostat.
The compressor is not working.	<ul style="list-style-type: none"> In case of sudden power failure or pulling the power plug off and putting back on, the gas pressure in the unit's cooling system is not balanced, which triggers the compressor thermic safeguard. Defrosting is active. The unit is not plugged in. The temperature setting is incorrect. The power is out. 	<ul style="list-style-type: none"> The unit will restart after approximately 6 minutes. If the unit does not restart after this period, contact technical service. This is normal for a fully automatic defrosting unit. The defrosting is carried out periodically. Make sure the power cord is plugged in. Select the appropriate temperature setting. The unit will continue to operate normally once the power is restored.
The unit operating noise is increasing while in use.	<ul style="list-style-type: none"> The unit's operating performance may vary depending on the ambient temperature variations. 	<ul style="list-style-type: none"> This is normal and not a malfunction.
The unit runs too often or for too long.	<ul style="list-style-type: none"> The new unit may be larger than the previous one. The room temperature may be high. The unit may have been recently plugged in, or a new food item is placed inside. Large quantities of hot food may have been placed inside. The doors were opened frequently or kept open for long periods. The freezer or refrigerator compartment door may be ajar. The unit may be set to too low temperatures. The refrigerator compartment or freezer door washer may be dirty, worn out, broken, or not properly settled. 	<ul style="list-style-type: none"> Larger units will run for longer periods. The unit will normally run for long periods at a higher temperature. The unit will take longer to reach the set temperature when recently plugged in or a new food item is placed inside. This is normal. Avoid placing hot food into the unit. Avoid opening the doors too frequently. Check that the doors are fully closed. Raise the temperature and wait for the unit to reach the adjusted temperature. Clean or replace the gasket. Damaged / torn door washer will cause the unit to run for longer periods to preserve the current temperature.
The freezer temperature is very low, but the refrigerator compartment temperature is adequate.	<ul style="list-style-type: none"> The freezer compartment temperature is set to a very low degree. 	<ul style="list-style-type: none"> Raise the temperature for the freezer compartment and check again.
The refrigerator compartment temperature is very low, but the freezer temperature is adequate.	<ul style="list-style-type: none"> The refrigerator compartment temperature is set to a very low degree. 	<ul style="list-style-type: none"> Raise the temperature for the refrigerator compartment and check again.
The food items kept in refrigerator compartment drawers are frozen.	<ul style="list-style-type: none"> The refrigerator compartment temperature is set to a very low degree. 	<ul style="list-style-type: none"> Raise the temperature for the refrigerator compartment and check again.

8. Troubleshooting

The temperature in the refrigerator compartment or the freezer is too high.	<ul style="list-style-type: none"> The refrigerator compartment temperature is set to a very high degree. The doors were opened frequently or kept open for long periods. The door may be ajar. The unit may have been recently plugged in, or a new food item is placed inside. Large quantities of hot food may have been recently placed into the unit. 	<ul style="list-style-type: none"> Temperature setting of the refrigerator compartment affects the temperature in the freezer compartment. Wait until the temperature of relevant parts reach sufficient level by changing the temperature of refrigerator compartment or freezer compartments. Avoid opening the doors too frequently. Check that the doors are fully closed. The unit will take longer to reach the set temperature when recently plugged in or a new food item is placed inside. This is normal. Avoid placing hot food into the unit.
Shaking or noise.	<ul style="list-style-type: none"> The floor is not level or firm. Items were placed on top of the unit. 	<ul style="list-style-type: none"> If the unit shakes when moved, adjust the leveling feet to stabilize it. Ensure the floor is leveled and strong enough to support the unit. Avoid placing items on top of the unit.
The unit is making a flowing liquid or spraying sound.	<ul style="list-style-type: none"> Liquid and gas circulate as part of the unit's cooling system during the operation. 	<ul style="list-style-type: none"> This is normal and not a malfunction.
The unit is making a wind blowing sound.	<ul style="list-style-type: none"> The unit uses a fan for the cooling process. 	<ul style="list-style-type: none"> This is normal and not a malfunction.
There is condensation on the unit's internal walls.	<ul style="list-style-type: none"> Hot or humid weather will increase icing and condensation. The doors were opened frequently or kept open for long periods. The door may be ajar. 	<ul style="list-style-type: none"> This is normal and not a malfunction. Avoid opening the doors too frequently. Check that the doors are fully closed.
There is condensation on the unit's exterior or between the doors.	<ul style="list-style-type: none"> The ambient weather may be humid, this is quite normal in humid weather. 	<ul style="list-style-type: none"> The condensation will dissipate when the humidity is reduced.
The interior smells bad.	<ul style="list-style-type: none"> The unit is not cleaned regularly. Certain containers and packaging materials may cause an odor. The food was placed in unsealed containers. 	<ul style="list-style-type: none"> Clean the interior regularly with a sponge and warm carbonated water. Use containers and packaging material free of odor. Keep the food in sealed containers. Remove expired and/or spoiled foods from the unit.
The door is not closing.	<ul style="list-style-type: none"> Food packages may be blocking the door. The unit is not standing in full upright position on the ground. The ground is not level or firm. 	<ul style="list-style-type: none"> Relocate any items blocking the doors. Adjust the feet to level the unit. Ensure the floor is leveled and strong enough to support the unit.
The vegetable bin is jammed.	<ul style="list-style-type: none"> The upper section of the drawer may be obstructed by the food. 	<ul style="list-style-type: none"> Reorganize the food in the drawer.
The surface of the unit is hot.	<ul style="list-style-type: none"> High temperatures may be observed between the two doors, on the side panels and at the rear grill while the unit is operating. 	<ul style="list-style-type: none"> This is normal and does not require service maintenance! Use caution when touching the hot surface.

If you have checked the information above and you still need help with your appliance, call our Customer Service facility at **800-932-4267 (Ext. 513)** between 9:00 AM and 5:00 PM ET or visit our website **summitappliance.com/support** at any time. We will do our best to answer your questions.

To order replacement parts, visit our website: **summitapplianceparts.com**

LIMITED WARRANTY

ONE-YEAR LIMITED WARRANTY

Within the 48 contiguous United States, for one year from the date of purchase, when this appliance is operated and maintained according to instructions attached to or furnished with the product, warrantor will pay for factory-specified parts and repair labor to correct defects in materials or workmanship. Service must be provided by a designated service company. Outside the 48 states, all parts are warranted for one year from manufacturing defects. Plastic parts, shelves and cabinets are warranted to be manufactured to commercially acceptable standards, and are not covered from damage during handling or breakage.

5-YEARS COMPRESSOR WARRANTY

1. The compressor is covered for 5 years.
2. Replacement does not include labor.

ITEMS WARRANTOR WILL NOT PAY FOR:

1. Service calls to correct the installation of your appliance, to instruct you how to use your appliance, to replace or repair fuses or to correct wiring or plumbing.
2. Service calls to repair or replace appliance light bulbs or broken shelves. Consumable parts (such as filters) are excluded from warranty coverage.
3. Damage resulting from accident, alteration, misuse, abuse, fire, flood, acts of God, improper installation, installation not in accordance with electrical or plumbing codes, or use of products not approved by warrantor.
4. Replacement parts or repair labor costs for units operated outside the United States.
5. Repairs to parts or systems resulting from unauthorized modifications made to the appliance.
6. Expenses for travel and transportation for product service in remote locations.
7. The removal and reinstallation of your appliance if it is installed in an inaccessible location or is not installed in accordance with published installation instructions.

DISCLAIMER OF IMPLIED WARRANTIES – LIMITATION OF REMEDIES

CUSTOMER'S SOLE AND EXCLUSIVE REMEDY UNDER THIS LIMITED WARRANTY SHALL BE PRODUCT REPAIR AS PROVIDED HEREIN. IMPLIED WARRANTIES, INCLUDING WARRANTIES OF MERCHANTABILITY OR FITNESS FOR A PARTICULAR PURPOSE, ARE LIMITED TO ONE YEAR. WARRANTOR SHALL NOT BE LIABLE FOR INCIDENTAL OR CONSEQUENTIAL DAMAGES. SOME STATES DO NOT ALLOW THE EXCLUSION OR LIMITATION OF INCIDENTAL OR CONSEQUENTIAL DAMAGES, OR LIMITATIONS ON THE DURATION OF IMPLIED WARRANTIES OF MERCHANTABILITY OR FITNESS, SO THESE EXCLUSIONS OR LIMITATIONS MAY NOT APPLY TO YOU. THIS WARRANTY GIVES YOU SPECIFIC LEGAL RIGHTS AND YOU MAY ALSO HAVE OTHER RIGHTS, WHICH VARY FROM STATE TO STATE.

CALIFORNIA CARB/SNAP DISCLOSURE

This product uses eco-friendly hydrocarbon refrigerant and fully complies with California CARB regulations.

However, we are required by California Law to provide the following disclosure statement in every product sold in California.

"This equipment is prohibited from use in California with any refrigerants on the 'List of Prohibited Substances' for that specific end-use, in accordance with California Code of Regulations, title 17, section 95374. This disclosure statement has been reviewed and approved by Felix Storch, Inc. and Felix Storch, Inc. attests, under penalty of perjury, that these statements are true and accurate."

This product does not use any refrigerants on the 'List of Prohibited Substances'"



WARNING: This product can expose you to chemicals including Nickel (Metallic) which is known to the State of California to cause cancer.

For more information go to www.P65Warnings.ca.gov

Note: Nickel is a component in all stainless steel and some other metallic compositions

FELIX STORCH, INC.
An ISO 9001:2008 registered company
770 Garrison Avenue
Bronx, NY 10474
Phone: (718) 893-3900
Fax: (844) 478-8799

www.summitappliance.com

SUMMIT

For parts and accessory ordering,
troubleshooting and helpful hints, visit:
www.summitappliance.com/support

Réfrigérateur à Portes Françaises de 30" avec Tiroir Congélateur

Manuel d'Utilisation

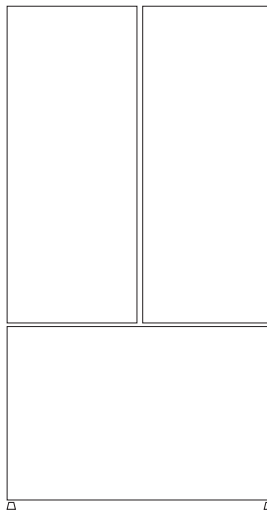

FDRD175SSIM

LFD3017SSIM

SFD3017SSIM

**AVANT UTILISATION, VEUILLEZ LIRE ET SUIVRE TOUTES LES RÈGLES DE SÉCURITÉ ET LES
INSTRUCTIONS D'UTILISATION**

Écrivez les numéros de modèle et de série ici:

Model _____

Serial No. _____

Felix Storch, Inc.

Entreprise certifiée ISO 9001:2015

770 Garrison Ave

Bronx, New York 10474

www.summitappliance.com





Bienvenue

Félicitations pour l'achat de votre nouveau réfrigérateur SUMMIT !

Pour tirer le meilleur parti de votre réfrigérateur, veuillez lire attentivement ce manuel d'utilisation avant l'installation et l'utilisation. Il contient des informations de sécurité importantes, des instructions d'utilisation détaillées et des conseils utiles pour une performance optimale.

Conservez ce manuel à portée de main et remettez-le à tout futur propriétaire.
Merci d'avoir choisi SUMMIT.

- Respectez toujours les consignes de sécurité applicables.
- Veuillez lire attentivement les autres documents fournis avec le produit.
- Veuillez noter que ce guide d'utilisation peut s'appliquer à différents modèles de produits. Veuillez noter les différents symboles utilisés dans ce manuel et leur signification.

	Informations importantes et renseignements utiles.
	Avertissement relatif aux conditions dangereuses pour la vie et la propriété.
	Risque d'électrocution.
	L'emballage de l'appareil a été fabriqué à partir de matériaux recyclables, conformément à la législation nationale en matière d'environnement.

Remplissez ce formulaire et conservez-le pour référence ultérieure

Modèle	
Numéro de série	
Date d'achat	
Acheteur initial	
Concessionnaire	
Ville	
État	
Code postal	
Pays	

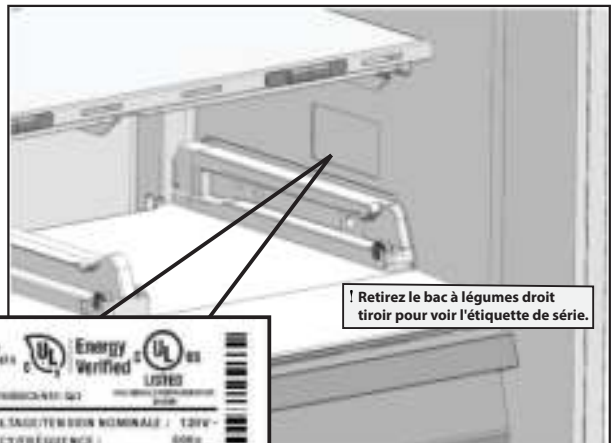

Modèle

SUMMIT		 	
MODEL/MODÈLE : F20R1T63SM LF329H755M / 3F.6300066		RATES VOLTAGES/TENSION NOMINALE : 120V- FRÉQUENCES/FRÉQUENCE : 60Hz	
CLASSIFICATION : T TYPE : I TOTAL NET VOLUME : 66.1 cu ft REFRIG/FRIGO COMP. NET. VOL. : 16.8 cu ft FREEZER/CONGÉLATEUR COMP. NET. VOL. : 4.9 cu ft FREEZER CAPACITY / CAPACITÉ DU CONGÉLATEUR : 12.8 cu ft ICE MAKING CAPACITY / CAPACITÉ DE FABRICATION DE GLACE : 3.3 cu ft		RATES CURRENT / COURANT NOMINAL (TOTAL) : 2.0 A REFRIGERANT TYPE / TYPE DE RÉFRIGÉRANT : R606A REFRIGERANT QUANTITY / QUANTITÉ DE RÉFRIGÉRANT : 2.12 oz CONSERVATION TIME FROM POWER FAILURE / DURÉE DE CONSERVATION EN CAS DE PANNE DE COURANT : DEFROST POWER / PUISSANCE DE DÉGÉLAGE : 200 W	
SERIAL NUMBER : XX-XXXXXX-XX			

Numéro de série

Teneur

1. Votre réfrigérateur	1	- Disposition des aliments	12
Limites de poids des étagères du réfrigérateur	2	- Informations relatives à la congélation	12
		- Retrait des étagères de porte	12
2. Sécurité et l'environnement	3	- Étagères en verre	13
2.1 Consignes de sécurité générales	3	- Bacs à légumes (pour certains modèles)	13
2.2 Avertissement concernant les hydrocarbures (HC)	4	- Tiroir à charcuterie	13
		- Bac à humidité contrôlée (EverFresh+)	13
2.3 Pour les produits avec un distributeur d'eau/une machine à glace	4	- Bac à glaçons	13
		- Clapets de porte	14
2.4 Utilisation prévue	5	- Retrait de la porte et du tiroir	14
2.5 La sécurité des enfants	5	- Retrait de la porte	15
3. Instructions environnementales	5	7. Entretien et nettoyage	16
3.1 Conformité avec la directive WEEE et mise au rebut des appareils usagés	5	7.1 Éviter les mauvaises odeurs	16
3.2 Conformité avec la Directive RoHS	5	7.2 Protection des surfaces en plastique	16
3.3 Informations sur l'emballage	5	8. Dépannage	17
4. Installation	6		
4.1 Avant l'installation	8		
4.2 Emplacement approprié de l'installation	8		
4.3 Installations encastrées	9		
4.4 Branchement électrique	9		
4.5 Réglage des pieds	9		
4.6 Lampe d'éclairage	9		
4.7 Avertissement de porte/ tiroir ouvert	9		
4.8 Transport du produit	9		
4.9 Raccordement de l'eau	9		
4.10 Raccordement du tuyau d'eau au réfrigérateur	9		
4.11 Raccorder la conduite d'eau à l'alimentation en eau	9		
5. Préparation	10		
6. Utilisation du panneau de contrôle	11		
6.1 Panneau de contrôle	11		
Températures de fonctionnement	12		
Fonctionnement de l'appareil	12		
- Congélation des aliments frais	12		
- Recommandations relatives à la conservation des aliments congelés	12		
- Disposition des aliments	12		

1. Votre réfrigérateur

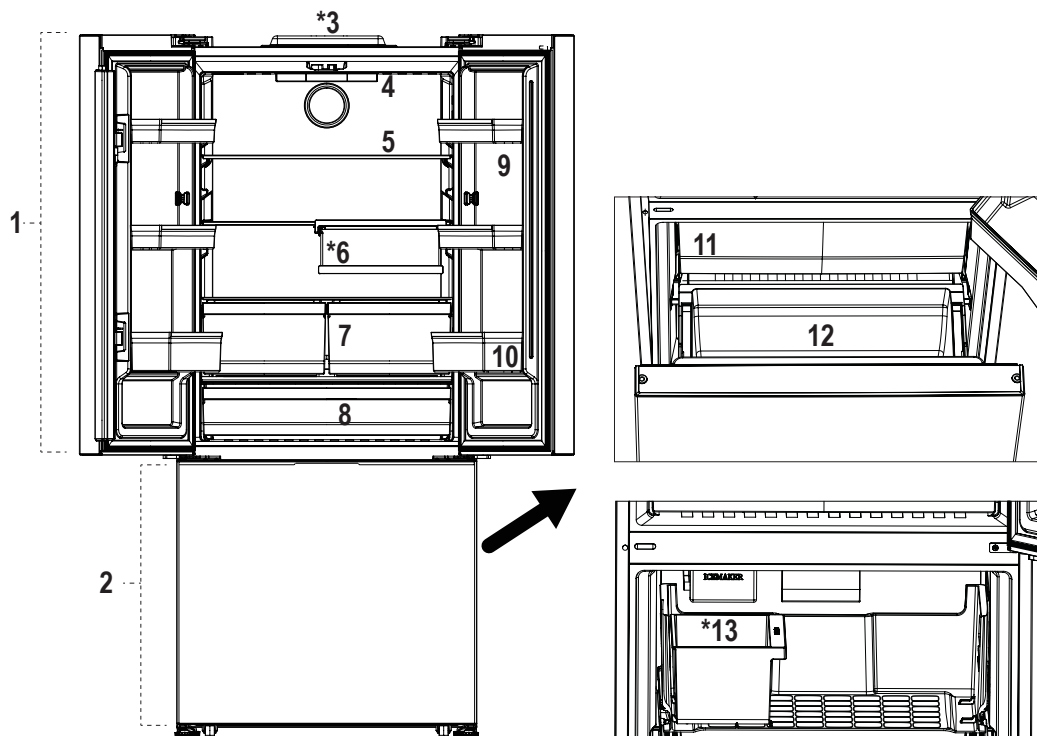

1. Compartiment réfrigérateur

2. Compartiment congélateur

* 3. Carte Wi-Fi

4. Panneau de contrôle

5. Étagère en verre réglable

* 6. Casier à vin

7. Bac à légumes

8. Refroidisseur

9. Demi-porte étagère

10. Étagère de porte de gallon

11. Tiroir supérieur

12. Tiroir inférieur

* 13. Machine à glaçons

(dans le compartiment congélateur)

***La disponibilité des fonctionnalités peut varier selon le modèle.**



Les illustrations présentées dans ce manuel d'utilisation sont schématiques et peuvent ne pas correspondre exactement à votre produit. Si les pièces concernées ne sont pas incluses dans le produit que vous avez acheté, ces pièces ne sont valables que pour d'autres modèles.

Limites de Poids des Étagères du Réfrigérateur

Limites de Capacité de Stockage

Clayettes du compartiment réfrigérateur : Jusqu'à 32 kg (71 lb) chacune

Compartiment réfrigérateur : Jusqu'à 27,6 kg (61 lb)

Bac à légumes : Jusqu'à 14,6 kg (32 lb)

Demi-balai de porte : Jusqu'à 1,5 kg (3,3 lb)

Balai de porte pour un gallon : Jusqu'à 3,4 kg (7,5 lb)

Tiroir supérieur du congélateur : Jusqu'à 50,2 kg (111 lb)

Tiroir inférieur du congélateur : Jusqu'à 42 kg (93 lb)

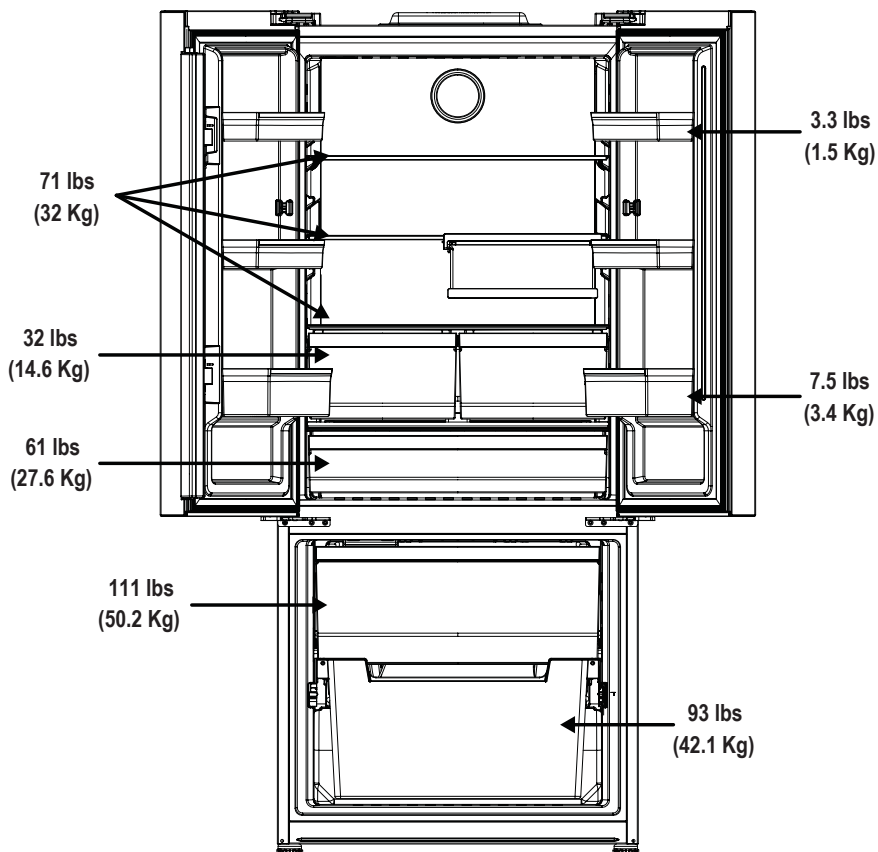

2. Sécurité et l'Environnement

Ce chapitre fournit des consignes de sécurité pour prévenir les blessures corporelles et les dommages matériels. Le non-respect de ces instructions peut annuler la garantie du produit.

2.1 Utilisation Prévue

	MISE EN GARDE: Maintenir dégagées les ouvertures de ventilation dans l'enceinte de l'appareil ou dans la structure d'encastrement.
	MISE EN GARDE: Ne pas utiliser de dispositifs mécaniques ou autres moyens pour accélérer le processus de dégivrage autres que ceux recommandés par le fabricant.
	MISE EN GARDE: Ne pas endommager le circuit de réfrigération.
	MISE EN GARDE: Ne pas utiliser d'appareils électriques à l'intérieur du compartiment de stockage des denrées, à moins qu'ils ne soient du type recommandé par le fabricant.

Cet appareil est destiné à être utilisé dans des applications domestiques et similaires telles que :

- Espaces cuisines réservés au personnel dans les magasins, bureaux et autres environnements de travail
- Fermes et près des clients dans les hôtels, motels et autres environnements résidentiels
- Chambres d'hôtes
- Restauration et applications similaires hors commerce

2.2 Sécurité Générale

Cet appareil n'est pas destiné à être utilisé par des personnes (y compris des enfants) souffrant de handicaps physiques, sensoriels, cognitifs ou autres, ou par des personnes ayant une expérience ou des connaissances limitées, sauf si elles sont supervisées ou informées de l'utilisation sécuritaire de l'appareil par une personne responsable de leur sécurité. Les enfants doivent être surveillés afin de s'assurer qu'ils ne jouent pas avec l'appareil.

- Le non-respect des instructions et l'utilisation incontrôlée du produit entraînent des résultats dangereux !
- Débranchez le produit en cas de dysfonctionnement.
- En cas de dysfonctionnement, ne l'utilisez pas avant d'avoir été réparé par un technicien. Risque de choc électrique !
- Branchez le produit sur une prise de terre protégée par un fusible correspondant à la valeur indiquée sur la plaque signalétique. Faites appel à un électricien qualifié pour la mise à la terre du produit. Notre société décline toute responsabilité en cas de dommages résultant d'une utilisation du produit non conforme à la réglementation locale.

- Débranchez le produit lorsqu'il n'est pas utilisé.
- Ne lavez jamais le produit en l'arrosant ou en y versant de l'eau ! Risque de choc électrique !
- Ne touchez jamais la prise avec les mains mouillées.
- Ne débranchez jamais le produit en tirant sur le câble. Tirez toujours en tenant la prise.

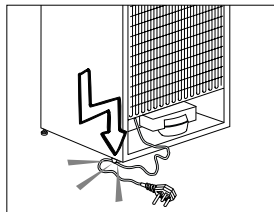

- Ne branchez pas le réfrigérateur si la prise murale est mal branchée.
- Ne branchez jamais votre réfrigérateur à des appareils à économie d'énergie. Ces systèmes sont nocifs pour votre produit.
- Débranchez le produit pendant l'installation, l'entretien, le nettoyage et la réparation.
- Confiez toujours l'installation du produit et les branchements électriques à un technicien de maintenance. Le fabricant décline toute responsabilité en cas de dommages causés par des personnes non autorisées.
- Ne consommez pas d'aliments congelés ou de glaçons immédiatement après les avoir sortis du congélateur. Cela pourrait provoquer des gelures.
- Ne touchez pas les aliments congelés avec les mains mouillées. Ils pourraient coller aux mains.
- Ne placez pas de boissons liquides en bouteille ou en canette dans le congélateur. Elles pourraient éclater.
- N'utilisez jamais de vapeur ni de nettoyeur vapeur pour nettoyer ou dégivrer le réfrigérateur. La vapeur entre en contact avec les pièces sous tension de votre réfrigérateur et provoque un court-circuit ou une décharge électrique !
- **AVERTISSEMENT :** Lors de l'installation de l'appareil, assurez-vous que le cordon d'alimentation n'est ni coincé ni endommagé. Si le cordon d'alimentation est endommagé, il doit être remplacé par un technicien de maintenance ou un électricien agréé afin d'éviter tout danger.
- **AVERTISSEMENT :** Ne placez pas de multiprises portables ni d'alimentations portables à l'arrière de l'appareil.
- N'utilisez pas de dispositifs mécaniques ou d'autres moyens pour accélérer le dégivrage autres que ceux recommandés par le fabricant.
- N'utilisez jamais les pièces de votre réfrigérateur, telles que la porte et le tiroir, comme support ou marchepied. Cela pourrait faire basculer l'appareil ou endommager les pièces.

2. Consignes Importantes Sécurité et Environnement

- N'endommagez pas les pièces où circule le réfrigérant avec des outils de perçage ou de coupe. Le réfrigérant, susceptible de s'échapper lors de la perforation des conduits de gaz de l'évaporateur, des rallonges de tuyaux ou des revêtements de surface, peut provoquer des irritations cutanées et des lésions oculaires.
- Ne couvrez ni n'obstruez les orifices de ventilation de votre réfrigérateur avec aucun objet.
- Placez les boissons à fort degré d'alcool bien fermées et verticalement.
- N'utilisez pas d'aérosols à proximité de l'appareil, car il existe un risque d'incendie ou d'explosion !
- Les articles inflammables ou les produits contenant des gaz inflammables (par exemple, des aérosols) ainsi que les matières explosives ne doivent jamais être conservés dans l'appareil.
- Ne placez pas de récipients remplis de liquide sur l'appareil. Les projections d'eau sur une pièce électrique peuvent provoquer un choc électrique ou un incendie.
- Ne conservez pas d'articles nécessitant un réglage précis de la température (tels que des vaccins, des médicaments thermosensibles, du matériel scientifique, etc.) dans le réfrigérateur.
- Si vous prévoyez de ne pas utiliser l'appareil pendant une longue période, débranchez-le et retirez les aliments.
- Si le réfrigérateur est équipé d'une lumière bleue, ne la regardez pas avec des instruments optiques.
- L'exposition du produit à la pluie, à la neige, au soleil ou au vent est dangereuse pour la sécurité électrique.
- Pour les produits à commande mécanique (thermostat), attendez 5 minutes avant de rebrancher l'appareil après l'avoir débranché.
- Ne surchargez pas le réfrigérateur. Des objets pourraient tomber à l'ouverture de la porte et causer des blessures ou des dommages. Des problèmes similaires peuvent survenir si un objet est placé sur le dessus du produit.
- Si le produit est équipé d'une poignée de porte, ne tirez pas dessus pour le déplacer. La poignée pourrait être desserrée.
- Gardez les mains et toute autre partie du corps éloignées des pièces mobiles pour éviter les blessures.
- N'introduisez pas vos mains ou tout autre corps étranger dans la machine à glaçons pendant son fonctionnement.

2.3 Avertissement Concernant les Hydrocarbures (HC)

- Si le système de refroidissement de votre produit contient du R600a : ce gaz est inflammable. Par conséquent, veillez à ne pas endommager le système de refroidissement ni la tuyauterie pendant l'utilisation et le transport. En cas de dommage, éloignez le produit de toute source d'incendie potentielle et ventilez la pièce où il est placé.



Si le produit est endommagé et que vous constatez une fuite de gaz, tenez-vous à l'écart du gaz. Le contact avec la peau peut provoquer des gelures (y compris le R134).



Ignorez cet avertissement si le système de refroidissement de votre produit contient du R134a.



Le type de gaz utilisé dans le produit est indiqué sur la plaque signalétique qui se trouve sur la paroi gauche à l'intérieur du réfrigérateur.



AVERTISSEMENT : Ne jamais jeter le produit au feu pour l'éliminer.

2.4 Pour Les Produits avec Distributeur D'eau/Machine à Glaçons

- La pression d'arrivée d'eau froide doit être de 620 kPa (90 psi). Si la pression d'eau dépasse 550 kPa (80 psi), utilisez un limiteur de pression sur votre réseau. Si vous ne savez pas comment vérifier la pression d'eau, faites appel à un plombier professionnel.
- En cas de risque d'impact de l'eau sur votre installation, utilisez toujours un équipement de protection contre les impacts d'eau. En cas de doute, veuillez consulter un plombier professionnel.
- Ne pas installer l'appareil sur l'arrivée d'eau chaude.
- Utiliser uniquement de l'eau potable.
- Prendre les mesures nécessaires pour éviter le gel des tuyaux. La température de l'eau doit être comprise entre 0,6 °C (33 °F) minimum et 38 °C (100 °F) maximum.



AVERTISSEMENT : Ne jamais raccorder le produit à un réseau d'eau froide dont la pression est égale ou supérieure à 550 kPa (80 psi).

2.5 Usage Prévu

- Ce produit est conçu pour un usage domestique. Il n'est pas adapté à un usage commercial et ne doit pas être utilisé à des fins autres que celles prévues.
- Il doit être utilisé uniquement pour la conservation des aliments.
- Le fabricant décline toute responsabilité en cas de dommages résultant d'une utilisation ou d'un transport inappropriés.

2.6 Sécurité des Enfants

- Si la porte du produit est munie d'un verrou, la clé doit être conservée hors de portée des enfants.
- Ne laissez pas les enfants jouer avec le produit.



ATTENTION : Pour éviter qu'un enfant ne soit coincé, tenir hors de portée des enfants et loin du réfrigérateur.

2. Consignes Importantes Sécurité et Environnement



AVERTISSEMENT :

Avant de mettre au rebut votre ancien réfrigérateur ou congélateur :

- Les enfants peuvent se trouver enfermés à l'intérieur.
- Démontage des portes.
- Laissez les étagères pour empêcher les enfants de pénétrer facilement à l'intérieur du produit.



DANGER : Risque d'incendie ou d'explosion :

- Ce produit utilise un réfrigérant inflammable.
- N'utilisez pas de dispositifs mécaniques pour dégivrer le réfrigérateur.
- N'utilisez pas de produits chimiques pour le nettoyage.
- Ne percez pas le tuyau de réfrigérant.
- Si le tuyau de réfrigérant est percé, il doit être réparé uniquement par un personnel de service agréé.
- Veuillez consulter le manuel de réparation/utilisateur avant de nettoyer le produit. Toutes les instructions de sécurité doivent être respectées.
- Mettez le produit au rebut conformément aux réglementations fédérales ou locales.

3. Instructions Environnementales

3.1 Conformité à la Directive DEEE et Élimination des Déchets :



Ce produit est conforme à la directive européenne DEEE (2012/19/UE) et porte le symbole DEEE pour les déchets d'équipements électriques et électroniques. Il a été fabriqué à

partir de composants et de matériaux de haute qualité, recyclables et réutilisables.

Pour protéger l'environnement et favoriser un recyclage responsable, ne jetez pas ce produit avec les ordures ménagères en fin de vie. Déposez-le plutôt dans un point de collecte agréé pour le recyclage des équipements électriques et électroniques.

Veuillez contacter vos autorités locales pour connaître les points de collecte disponibles dans votre région.

3.2 Conformité avec la Directive RoHS

Votre appareil est conforme à la directive RoHS de l'Union européenne (2011/65/EU). Il ne comporte pas de matériaux dangereux et interdits mentionnés dans la directive.

3.3 Informations sur l'Emballage



Les matériaux d'emballage de cet appareil sont fabriqués à partir de matériaux recyclables, conformément à nos réglementations nationales en matière d'environnement. Ne mettez pas les

matériaux d'emballage au rebut avec les ordures ménagères et d'autres déchets. Apportez-les aux points de collecte des matériaux d'emballage désignés par les autorités locales.

4. Installation

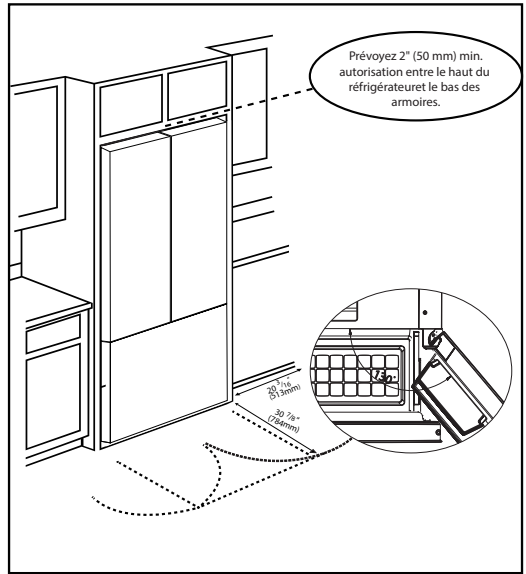
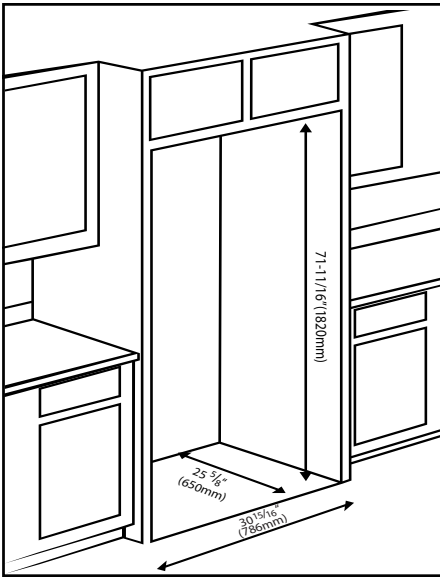

Dégagements minimum - 2" sur le dessus, 1/2" de chaque côté et 1 3/16 à l'arrière.

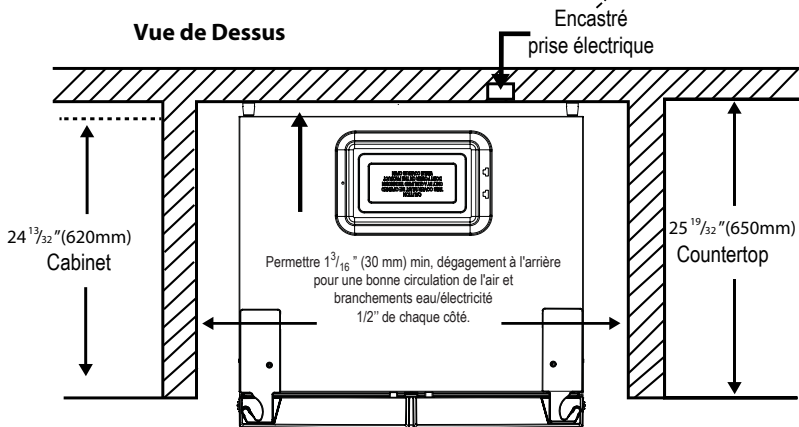
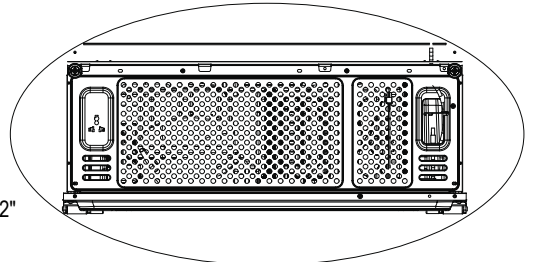

4. Installation

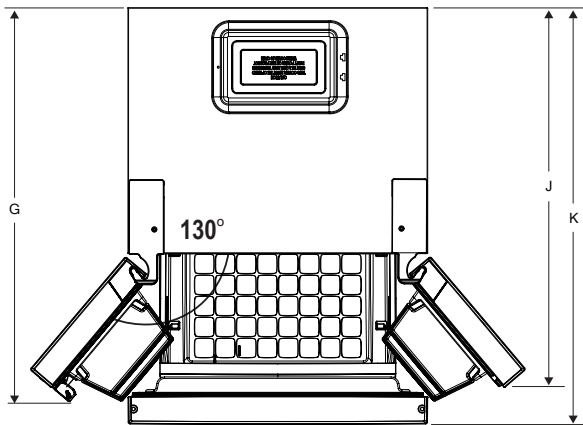
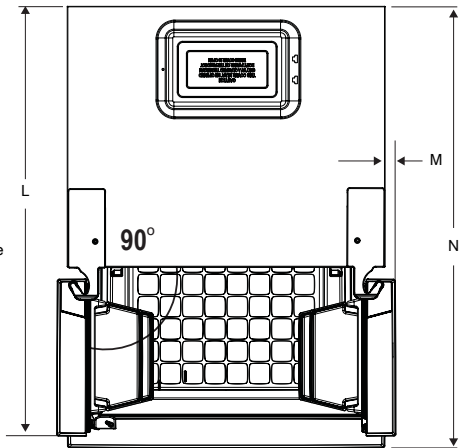
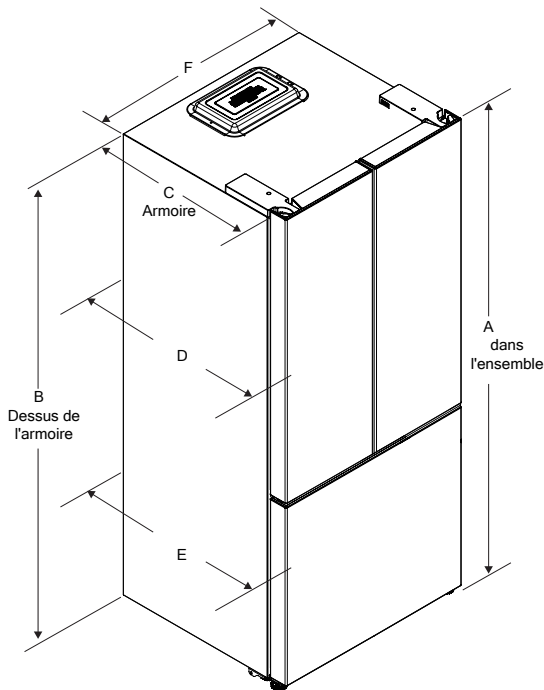

A	B	C
1770mm (69 ¹¹ / ₁₆ "	1740mm (68 ¹ / ₂ "	620mm (24 ⁷ / ₃₂ "
D	E	F
700mm (27 ⁹ / ₁₆ "	700mm (27 ⁹ / ₁₆ "	756mm (29 ³ / ₄ "
G	H	I
993.5mm (39 ⁷ / ₆₄ "	245 mm (9 ⁴¹ / ₆₄ "	1247 mm (49 ³ / ₃₂ "
J	K	L
965 mm (31 ⁴¹ / ₆₄ "	991 mm (39 ¹ / ₆₄ "	1022 mm (40 ¹⁵ / ₆₄ "
M	N	
25 mm (6 ³ / ₆₄ "	1056 mm (41 ³⁷ / ₆₄ "	

4. Installation

4.1 Avant l'Installation

- Avant l'installation, assurez-vous que les dimensions de l'ouverture sont suffisantes pour recevoir le produit et que les connexions électriques et de plomberie appropriées sont présentes.

Soupapes de pression des conduites d'eau	psi	kPa	bar
Pression de fonctionnement maximale :	90	620	6.2
Pression maximale requise pour le dispositif de valve de limitation :	80	550	5.5

Exigences électriques	
Tension	120 V AC
Fréquence	60 Hz
Courant	15 A

- Pour garantir que le produit est prêt à l'emploi, vérifiez que l'installation électrique est conforme avant de contacter un technicien. Dans le cas contraire, contactez un électricien qualifié pour effectuer les réglages nécessaires.
- Pour commander des pièces de rechange, rendez-vous sur notre site web : summitapplianceparts.com



La préparation de l'emplacement ainsi que de l'installation liée à l'électricité sur le site de l'installation relève de la responsabilité du client.



Plomberie : Le réfrigérateur ne doit être raccordé qu'à la ligne d'eau froide.



Ne branchez pas l'appareil pendant son installation. Sinon, cela pourrait entraîner la mort ou une blessure grave !



AVERTISSEMENT : L'installation et les raccordements électriques du produit doivent être effectués par un technicien de maintenance. Le fabricant décline toute responsabilité en cas de dommages résultant d'interventions effectuées par des personnes non autorisées.



AVERTISSEMENT : Avant l'installation, vérifiez visuellement si l'appareil ne présente pas de défauts. Si c'est le cas, ne le faites pas installer. Les produits endommagés présentent des risques pour votre sécurité.

4.2 Emplacement d'Installation Approprié

- Installez le produit à au moins 30 cm (12 po) de toute source de chaleur, comme une table de cuisson, un four, un radiateur ou une cuisinière, et à au moins 5 cm (2 po) de tout four électrique. Après installation, ne l'exposez pas directement au soleil et conservez-le dans un endroit humide.

- Ne placez pas le produit sur des matériaux tels que des tapis ou de la moquette.
- Placez le produit sur une surface plane pour éviter tout vacillement.
- N'installez pas le produit dans des endroits où la température est inférieure à 10 °C.



Si deux réfrigérateurs doivent être installés côte à côte, il doit y avoir au moins 1 1/2 po (4 cm) de distance entre eux.

- Assurez-vous de laisser suffisamment d'espace autour de l'appareil pour assurer une bonne circulation de l'air.
- Pour un bon fonctionnement, maintenez un espace d'au moins 30 mm (1 3/16 po) entre le réfrigérateur et la paroi arrière. Pour garantir cet espace, fixez les entretoises circulaires grises au couvercle métallique à l'arrière de l'appareil. Ces entretoises sont situées à l'intérieur du bac à légumes du compartiment réfrigérateur.

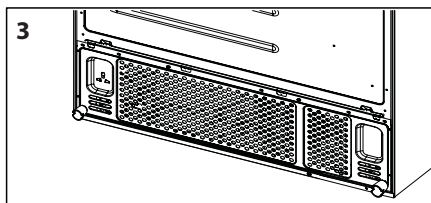
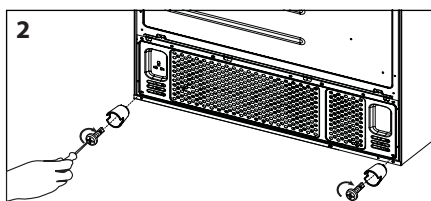
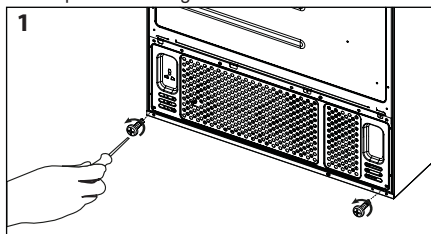

4.3 Installations Encastrées

- Si le produit est installé dans un placard ou une niche, assurez-vous que la circulation d'air autour de l'appareil est adéquate pour son bon fonctionnement. Ce réfrigérateur nécessite un espace d'au moins 5 cm (2 po) entre le haut de l'appareil et le plafond ou l'enceinte, 2 cm (1/2 po) de chaque côté et 3 cm (1 3/16 po) à l'arrière (les entretoises sont incluses).

4. Installation

4.4 Branchement Électrique

- 120 VCA, 60 Hz, circuit dédié de 15 A.
- Les prises GFCI offrent une protection supplémentaire, mais toute défaillance de celles-ci peut entraîner une altération des aliments, non couverte par la garantie du fabricant.
- Le raccordement électrique doit être conforme à la réglementation nationale.
- La fiche du câble d'alimentation doit être facilement accessible après l'installation.
- Ne pas effectuer de raccordements via des rallonges ou des multiprises.



AVERTISSEMENT : Le cordon d'alimentation endommagé doit être remplacé par les agents de service agréés.



AVERTISSEMENT : En cas de défaillance du produit, il ne doit pas être utilisé à moins qu'il ne soit réparé par le service après-vente agréé ! Il y a un risque de choc électrique !

4.5 Réglage des Pieds

Après avoir mis le réfrigérateur en place, nous vous recommandons d'abaisser les pieds pour fixer le produit en place. Vous pouvez également ajuster les pieds si le produit n'est équilibré. Tournez les pieds dans la direction souhaitée selon l'illustration ci-dessous. Le réglage des pieds peut également servir à aligner les portes.

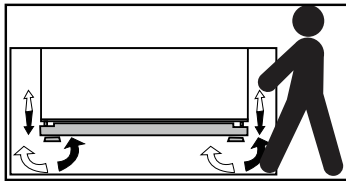

AVERTISSEMENT : Débranchez d'abord l'appareil. L'appareil ne doit pas être branché lors du réglage des pieds. Il existe un risque d'électrocution !

4.6 Lampe d'Éclairage

N'essayez pas de réparer vous-même la lampe d'éclairage LED. Si elle ne fonctionne pas, contactez un technicien de maintenance. La ou les lampes utilisées dans cet appareil ne sont pas destinées à l'éclairage général de la pièce. Elles servent à faciliter le rangement des aliments dans le réfrigérateur/congélateur en toute sécurité.

4.7 Avertissement de Porte/Tiroir Ouvert

Un signal sonore retentit si la porte du réfrigérateur reste ouverte pendant 1 minute. L'avertissement persiste jusqu'à la fermeture de la porte ou jusqu'à ce que vous appuyiez sur une touche de l'écran.

4.8 Transport du Produit

1. Débranchez le produit avant de le transporter.
2. Retirez les raccordements hydrauliques.
3. Fixez les étagères, les accessoires, le bac à légumes et etc. dans le réfrigérateur avec du ruban adhésif avant de le réemballer.



L'emballage doit être attaché avec du ruban adhésif épais ou des cordes solides et les règles de transport imprimées sur l'emballage doivent être respectées.



ATTENTION : Matériaux d'emballage sont dangereux pour les enfants. Garder matériaux d'emballage dans un endroit sûr, hors de portée des enfants.

4.9 Raccordement de l'Eau

Vous devez d'abord connecter le tuyau d'eau au réfrigérateur.



AVERTISSEMENT : Le réfrigérateur et la pompe, le cas échéant, doivent être débranchés pendant le raccordement.

4.10 Raccordement du Tuyau d'Eau au Réfrigérateur

1. Retirez le couvercle de la valve de dérivation (A) de la vanne d'arrivée d'eau.
2. Raccordez la conduite d'eau (C) à la valve d'entrée (B) et serrez-la à la main pour la fixer. Il n'est pas nécessaire d'utiliser des pinces, mais s'il y a une fuite, vous pouvez serrer légèrement avec une paire de pinces.

4.11 Raccorder la conduite d'eau à l'alimentation en eau

Raccordez la conduite d'eau à une vanne d'alimentation en eau. Si ce robinet est absent de votre appareil ou si vous n'en êtes pas sûr, contactez un plombier qualifié.

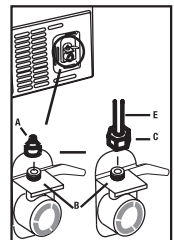

5. Préparation

Avant d'utiliser le produit, vérifiez que toutes les préparations sont effectuées conformément aux instructions des sections "Instructions importantes pour la sécurité et l'environnement" et "Installation"

- Nettoyez l'intérieur du réfrigérateur comme recommandé dans la section "Entretien et nettoyage". Assurez-vous que l'intérieur est sec avant de l'utiliser.
- Branchez le réfrigérateur sur une prise murale avec terre. L'éclairage intérieur s'allumera à l'ouverture de la porte.

REMARQUE : La température met environ 6 heures à se stabiliser. Les aliments à conserver au réfrigérateur ne doivent pas être placés avant cette période.

- Ne laissez pas les aliments toucher le capteur de température dans le compartiment réfrigérateur.

i Vous entendrez un bruit au démarrage du compresseur. Les liquides et les gaz contenus dans le système de réfrigération peuvent également être à l'origine de ce bruit, même si le compresseur ne fonctionne pas, ce qui est tout à fait normal.

i Les bords avant du réfrigérateur peuvent être chauds. C'est normal. Ces zones sont conçues pour être chaudes afin d'éviter la condensation.

Pour maintenir la température de stockage idéale dans le compartiment réfrigérateur, ne couvrez pas le capteur avec de la nourriture ou d'autres articles.

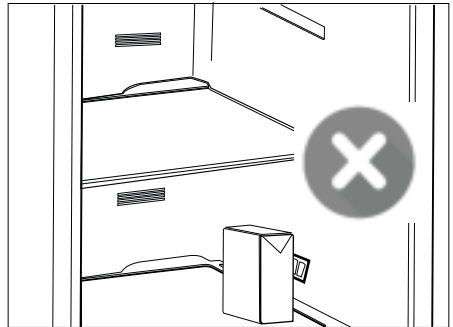
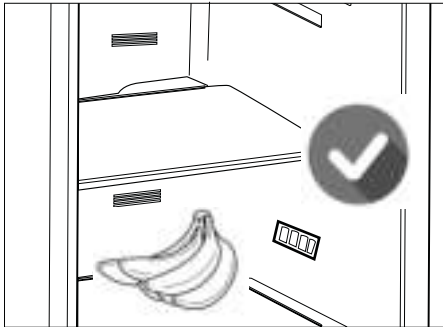

6. Utilisation des Commandes

6.1 Panneau de Commande

Le panneau de commande tactile vous permet de régler la température et de gérer les autres fonctions de l'appareil. Appuyez simplement sur les boutons correspondants pour ajuster les paramètres selon vos besoins.

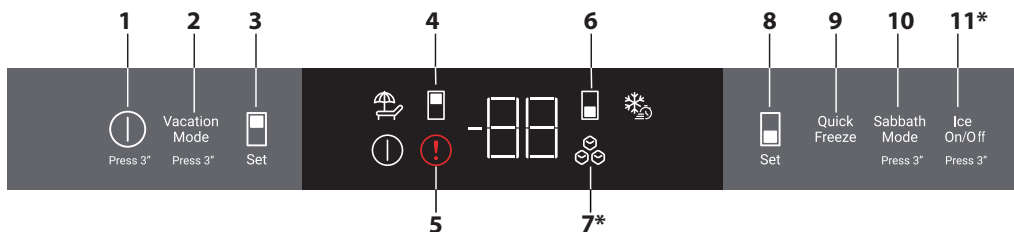

1. Touche Marche/Arrêt :

Appuyez sur le bouton  et maintenez-le enfoncé pendant 3 secondes pour allumer ou éteindre l'appareil.

2. Touche Mode Vacances :

Appuyez sur la touche  et maintenez-la enfoncée pendant 3 secondes pour activer ou désactiver le mode Vacances. Une fois activé, le symbole Vacances s'allume et " — " s'affiche sur l'écran de température du réfrigérateur. Le réfrigérateur ne refroidit pas tant que cette fonction est activée. Le congélateur maintient la température réglée.

3. Réglage de la Température des Aliments Frais :

Réglez la température du compartiment réfrigérateur en appuyant plusieurs fois sur la touche. Réglages de température disponibles : 8 °C, 7 °C, 6 °C, 5 °C, 4 °C, 3 °C, 3 °C et 1 °C. La valeur par défaut est 4 °C.

4. Symbole du Compartiment Réfrigérateur :

Appuyez sur cette touche pour afficher la température actuelle du compartiment réfrigérateur.

5. Indicateur de Panne :

Cet indicateur  s'allume si le réfrigérateur ne parvient pas à maintenir la température adéquate ou si un composant est défectueux. Un " E " suivi d'un chiffre s'affiche sur l'écran.

6. Symbole du Compartiment Congélateur :

Appuyez pour afficher la température actuelle du compartiment congélateur.

7. Icône "Machine à Glaçons Activée": (La disponibilité des fonctions peut varier selon le modèle.)

Cette icône s'allume lorsque la machine à glaçons est activée.

8. Touche de Réglage de la Température du Compartiment Congélateur :

Cette touche permet de régler la température du compartiment congélateur. Réglages disponibles : 0 °C, -4 °C, -6 °C, -8 °C, -9 °C et -11 °C.

9. Touche Congélation Rapide:

Cette touche permet de baisser rapidement la température du compartiment congélateur à -16 °F, idéale pour congeler de grandes quantités d'aliments frais. L'icône "Congélation rapide"  s'allume lorsque ce mode est actif. Appuyez à nouveau sur la touche pour le désactiver manuellement. Le système quittera automatiquement le mode "Congélation rapide" après 24 heures.

10. Mode Sabbat :

Maintenez cette touche enfoncée pendant 3 secondes pour activer le mode Sabbat. Dans ce mode, l'écran, l'alarme et l'éclairage intérieur sont désactivés. Le programme de refroidissement continue de fonctionner conformément aux règles du Sabbat. Pour désactiver manuellement, maintenez la touche enfoncée pendant 3 secondes. Le mode Sabbat se désactivera automatiquement après 72 heures.

11. Touche Marche/Arrêt de la Machine à Glaçons :

(La disponibilité des fonctions peut varier selon le modèle.)

Maintenez cette touche enfoncée pendant 3 secondes pour allumer ou éteindre la machine à glaçons. Lorsqu'elle est allumée, l'icône 'Glaçons' s'allume.

Températures de Fonctionnement

Réglage du compartiment congélateur	Réglage du compartiment réfrigérateur	Explications
5°F/-15°C	39 °F /4°C	Voici le réglage normal recommandé.
-4°F/-20°C	37 °F / 3°C	Ces réglages sont recommandés lorsque la température ambiante dépasse 86°F/30°C
Congélation rapide	39 °F / 4°C	Utilisez cette fonction pour congeler rapidement des aliments. Le réfrigérateur revient automatiquement à son mode précédent une fois le processus terminé.

Fonctionnement de l'Appareil

Congeler des Aliments Frais

Pour préserver la qualité et la sécurité de vos aliments, suivez ces conseils lors de la congélation d'aliments frais:

- Emballez toujours les aliments hermétiquement ou placez-les dans des récipients hermétiques avant de les placer au congélateur.
- Laissez les aliments et boissons chauds refroidir à température ambiante avant de les placer au congélateur.
- Assurez-vous que les aliments à congeler sont frais et de bonne qualité.
- Emballez les aliments dans des récipients hermétiques pour éviter la déshydratation ou les brûlures de congélation, même pour une conservation de courte durée.
- Utilisez des récipients indéchirables et résistants au froid, à l'humidité, aux huiles et aux acides. Tous les récipients doivent être parfaitement fermés et hermétiques.
- Les aliments congelés doivent être consommés immédiatement après décongélation et ne doivent pas être recongelés.
- N'essayez pas de congeler de trop grandes quantités d'aliments en une seule fois. La congélation rapide préserve la qualité en garantissant une congélation complète et uniforme des aliments.
- Évitez de placer les aliments chauds directement dans le congélateur. Cela entraînerait un fonctionnement continu de l'appareil jusqu'à ce que les aliments soient complètement congelés, ce qui réduirait l'efficacité énergétique et pourrait affecter les performances globales.

Recommandations pour la Conservation des Surgelés

Pour garantir la qualité garantie par le fabricant et le détaillant, suivez les étapes ci-dessous :

1. Placez les sachets au congélateur le plus rapidement possible après l'achat.
2. Vérifiez que le contenu de l'emballage est étiqueté et daté.
3. Vérifiez si les dates limites de consommation et de durabilité minimale figurant sur l'emballage sont dépassées.

Disposition Des aliments

Balconnets du compartiment congélateur	Différents aliments congelés comme de la viande, du poisson, des crèmes glacées, des légumes, etc.
Clayettes du compartiment réfrigérateur	Aliments dans des casseroles, assiettes couvertes et récipients fermés
Fridge compartment door shelves	Produits ou boissons de petite taille et emballés (lait, jus de fruits ou bière, etc.)
Bac à légumes	Fruits et légumes
Tiroir à charcuterie	Produits délicats (fromage, beurre, salami, etc.)

Informations Relatives à la Congélation

Vous pouvez conserver la fraîcheur des aliments pendant plusieurs mois (à des températures de 5 F°/-15°C ou plus basses dans le congélateur).



Il est conseillé de séparer les denrées en portions en fonction des besoins quotidiens de votre famille ou des repas.



Emballez hermétiquement les aliments pour éviter qu'ils ne s'assèchent, même s'ils seront conservés pendant une courte durée.

Matériel nécessaires à l'emballage:

- Ruban adhésif résistant au froid
- Étiquettes autocollantes
- Élastiques ou anneaux en caoutchouc
- Marqueur ou stylo permanent

Utilisation du Produit

Déplacement de la Tablette de Porte FlexiLift

**en option

La tablette de porte FlexiLift est réglable et peut être fixée dans deux positions différentes.

Pour régler la tablette :

1. Appuyez simultanément sur les boutons situés de chaque côté de l'étagère.
2. Tout en maintenant les boutons enfoncés, déplacez l'étagère vers le haut ou vers le bas jusqu'à la position souhaitée.
3. Relâchez les boutons pour verrouiller l'étagère. L'étagère se fixera d'elle-même à l'endroit où les boutons sont relâchés.

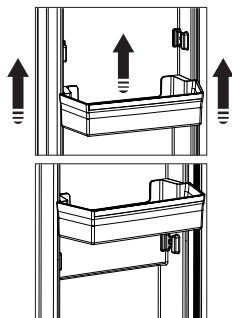

Clayettes en Verre

Les clayettes en verre sont amovibles pour faciliter le nettoyage. Soyez prudent lorsque vous les retirez, car elles sont lourdes et peuvent être fragiles.

Bacs à Légumes (sur certains modèles)

Les bacs à légumes sont conçus pour faciliter la préparation des aliments avant la congélation. Ils permettent également de conserver les aliments à une température légèrement inférieure à celle du compartiment principal du réfrigérateur, ce qui permet de préserver leur fraîcheur plus longtemps.

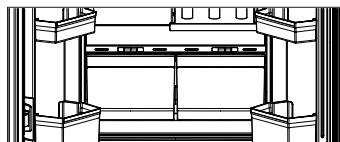

Vous pouvez augmenter la capacité de stockage interne de votre réfrigérateur en retirant un ou plusieurs compartiments réfrigérés.

1. Tirez le compartiment vers vous jusqu'à ce qu'il s'arrête.
2. Soulevez le compartiment d'environ 1 cm (7/16 po) vers le haut, puis tirez-le complètement pour le retirer de son logement.

Tiroir à Charcuterie

Le tiroir à charcuterie est conçu avec une circulation d'air frais améliorée pour maintenir des températures plus basses que dans un compartiment réfrigérateur standard. Cette fonctionnalité permet de préserver la fraîcheur des produits de charcuterie tels que la viande et le fromage.

Remarque:

Si nécessaire, retirez les balconnets de la porte avant de retirer le tiroir à charcuterie.

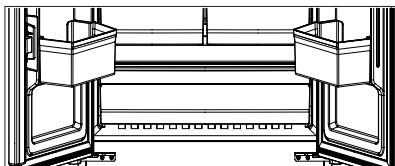

Bac à légumes à Humidité Contrôlée (EverFresh+)

*en option

Le bac à légumes à humidité contrôlée permet de réguler le taux d'humidité pour conserver la fraîcheur des fruits et légumes plus longtemps.

Conseils de Conservation :

- Placez les légumes à feuilles comme la laitue et les épinards à plat plutôt que sur leurs racines pour réduire la perte d'humidité.
- Rangez les légumes lourds ou fermes (comme les carottes ou le chou) au fond, et placez les produits plus légers ou plus délicats (comme les herbes ou la laitue) par-dessus.
- Ne conservez pas les légumes dans des sacs en plastique à l'intérieur du bac à légumes, car cela pourrait entraîner une détérioration prématurée.
- Séparez les légumes en les plaçant dans des sacs en papier perforés ou d'autres matériaux respirants.
- Gardez les fruits producteurs d'éthylène (comme les poires, les pommes, les pêches et les abricots) à l'écart des autres fruits et légumes, car ils peuvent accélérer leur détérioration.

Lumière Bleue

Les bacs à légumes sont éclairés par une lumière bleue pour préserver la fraîcheur des fruits et légumes plus longtemps. Cette lumière favorise la photosynthèse, ce qui contribue à préserver leur fraîcheur et leur teneur en vitamines.

Filtre Anti-Odeurs

Le filtre anti-odeurs, situé dans le conduit d'aération du compartiment réfrigérateur, empêche la formation d'odeurs désagréables.

Bac à Glaçons

Le bac à glaçons est conçu pour recueillir la glace produite par la machine à glaçons.

- **N'ajoutez pas** d'eau dans le bac à glaçons.
- **Ne conservez pas** d'aliments dans le bac à glaçons.

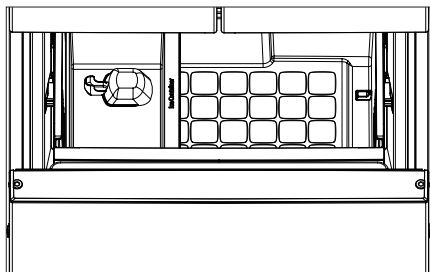

Clapets de Porte

Le clapet de porte mobile maintient l'air froid à l'intérieur du réfrigérateur. Lorsque les portes sont fermées, les joints de porte appuient contre le clapet pour assurer l'étanchéité du compartiment.

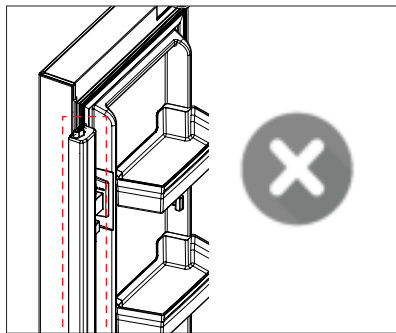
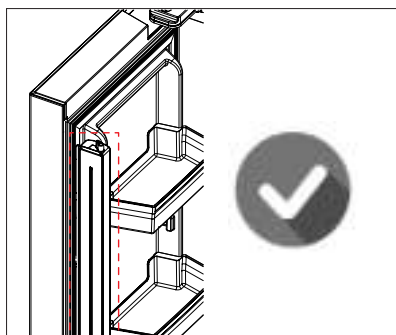

Retrait du Tiroir

1. Ouvrez la porte du tiroir en position maximale.
2. Retirez le bac à glaçons du tiroir supérieur

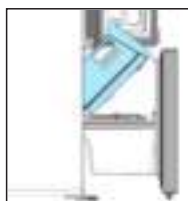

3. Ouvrez la porte supérieure, puis relevez le tiroir supérieur et retirez-le



AVERTISSEMENT:
Assurez-vous que le tiroir est correctement positionné et complètement inséré.

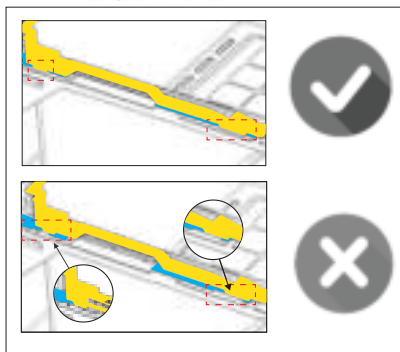
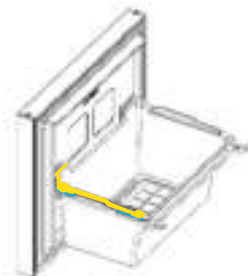

Fonctionnement de l'Appareil

Retrait de la Porte

1. Fermez la porte du réfrigérateur et retirez la vis fixant le couvercle de la charnière.

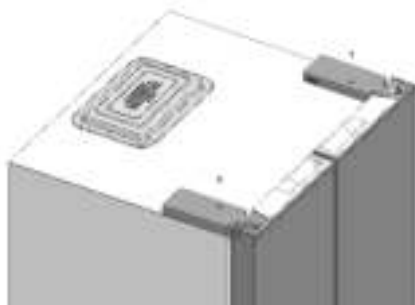

2. Ouvrez les portes et retirez le couvercle de la charnière. Détachez le capteur ambiant du couvercle de la charnière.

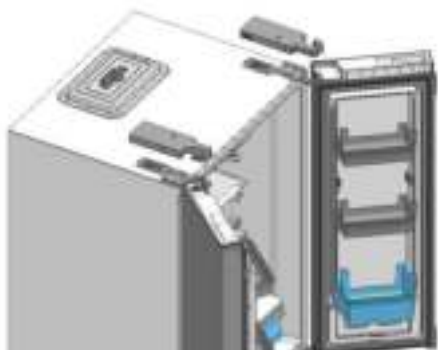

3. Retirez les trois vis fixant la plaque de charnière et débranchez le câble du commutateur à lames.



4. Ouvrez la porte et inclinez-la de 10 à 15 degrés, puis soulevez-la de la charnière inférieure.



7. Entretien et Nettoyage

Un nettoyage régulier permet de prolonger la durée de vie du produit et de réduire les problèmes courants.



AVERTISSEMENT: Débranchez le produit avant de le nettoyer.

- N'utilisez jamais d'essence, de benzène ou de substances similaires pour le nettoyage.
- N'utilisez jamais d'outils tranchants et abrasifs, de savon, de nettoyants ménagers, de détergents ou de cire pour le nettoyage.
- Dissolvez une cuillère à café de bicarbonate de soude dans 500 ml d'eau. Imbibez un chiffon de la solution et essorez-le soigneusement. Essayez l'intérieur du réfrigérateur avec ce chiffon et séchez soigneusement.
- Assurez-vous que l'eau ne pénètre pas dans le boîtier de la lampe ni dans les autres appareils électriques.
- Si vous prévoyez de ne pas utiliser le réfrigérateur pendant une période prolongée, débranchez-le, retirez tous les aliments, nettoyez l'intérieur et laissez la porte entrouverte pour éviter les odeurs et les moisissures.
- Vérifiez régulièrement la propreté des joints de porte. Si ce n'est pas le cas, nettoyez-les.
- Pour retirer les balconnets de la porte et du corps, retirez tout leur contenu.
- Retirez les balconnets de la porte en les soulevant. Après le nettoyage, faites-les glisser de haut en bas pour les installer.
- N'utilisez jamais de produits de nettoyage ou d'eau contenant du chlore pour nettoyer les surfaces extérieures et les pièces chromées du produit. Le chlore provoque la corrosion de ces surfaces métalliques.

7.1 Éviter les Mauvaises Odeurs

Nos réfrigérateurs sont fabriqués avec des matériaux inodores. Cependant, des odeurs désagréables peuvent apparaître si les aliments ne sont pas conservés correctement ou si l'intérieur n'est pas nettoyé régulièrement.

Faites attention aux points suivants pour éviter ce problème:

- Il est important de garder le réfrigérateur propre pour éviter les odeurs. Nettoyez l'intérieur tous les 15 jours avec une solution de bicarbonate de soude diluée dans de l'eau. N'utilisez ni détergent ni savon.
- Conservez les aliments dans des récipients fermés. La propagation de micro-organismes provenant de récipients non fermés peut provoquer des odeurs désagréables.
- Ne conservez jamais au réfrigérateur des aliments périmés ou avariés.

7.2 Protection des Surfaces en Plastique

Ne conservez pas d'huiles liquides ni d'aliments à base d'huile dans des récipients non fermés, car ils pourraient endommager les surfaces en plastique du réfrigérateur. En cas de déversement ou de contact d'huile avec une pièce en plastique, nettoyez et rincez immédiatement la zone à l'eau tiède.

8. Dépannage

De nombreux problèmes courants peuvent être facilement résolus sans intervention du service après-vente. Consultez les suggestions ci-dessous pour voir si votre problème peut être résolu rapidement et facilement.

Problème	Cause possible	Solution
L'unité ne fonctionne pas.	<ul style="list-style-type: none"> La fiche d'alimentation n'est pas bien insérée. Le fusible connecté à la prise alimentant l'appareil ou le fusible principal est grillé. 	<ul style="list-style-type: none"> Branchez complètement la prise. Assurez-vous que l'appareil est allumé. Un seul voyant rouge sur l'écran signifie que l'appareil est branché, mais éteint. Appuyez sur le bouton d'alimentation et maintenez-le enfoncé pendant trois secondes pour allumer l'appareil.
Condensation sur la paroi latérale des compartiments du réfrigérateur (MULTI ZONE, COOL, CONTROL et FLEXI ZONE).	<ul style="list-style-type: none"> La porte est ouverte trop fréquemment. L'environnement est trop humide. Des liquides sont conservés dans des récipients non scellés. La porte de l'appareil est laissée ouverte. Le thermostat est réglé sur basse température. 	<ul style="list-style-type: none"> Veillez à ne pas ouvrir la porte de l'appareil trop fréquemment. Évitez d'installer l'appareil dans un environnement humide. Conservez les liquides dans des récipients hermétiques. Évitez de laisser la porte ouverte trop longtemps. Augmentez la température du thermostat.
Le compresseur ne fonctionne pas.	<ul style="list-style-type: none"> En cas de coupure de courant soudaine ou de débranchement puis de rebranchement de la prise, la pression du gaz dans le système de refroidissement de l'appareil n'est pas équilibrée, ce qui déclenche la sécurité thermique du compresseur. Le dégivrage est actif. L'appareil n'est pas branché. Le réglage de la température est incorrect. Il y a une panne de courant. 	<ul style="list-style-type: none"> L'appareil redémarrera après environ 6 minutes. Si l'appareil ne redémarre pas après ce délai, contactez le service technique. Ceci est normal pour un appareil à dégivrage entièrement automatique. Le dégivrage est effectué périodiquement. Assurez-vous que le cordon d'alimentation est branché. Sélectionnez le réglage de température approprié. L'appareil continuera de fonctionner normalement une fois le courant rétabli.
Le bruit de fonctionnement de l'unité augmente pendant son utilisation.	<ul style="list-style-type: none"> Les performances de fonctionnement de l'unité peuvent varier en fonction des variations de température ambiante. 	<ul style="list-style-type: none"> Ceci est normal et ne constitue pas un dysfonctionnement.
L'appareil fonctionne trop souvent ou trop longtemps.	<ul style="list-style-type: none"> Le nouvel appareil est peut-être plus grand que l'ancien. La température ambiante est peut-être élevée. L'appareil a peut-être été branché récemment ou un nouvel aliment y a été placé. De grandes quantités d'aliments chauds ont peut-être été placées à l'intérieur. Les portes ont été ouvertes fréquemment ou sont restées ouvertes pendant de longues périodes. La porte du compartiment congélateur ou réfrigérateur est peut-être entrouverte. L'appareil est peut-être réglé sur des températures trop basses. Le joint de la porte du compartiment réfrigérateur ou congélateur est peut-être sale, usé, cassé ou mal réglé. 	<ul style="list-style-type: none"> Les appareils de grande taille fonctionneront plus longtemps. L'appareil fonctionnera normalement pendant de longues périodes à une température plus élevée. L'appareil mettra plus de temps à atteindre la température réglée s'il vient d'être branché ou si un nouvel aliment y est placé. Ceci est normal. Évitez d'introduire des aliments chauds dans l'appareil. Évitez d'ouvrir les portes trop fréquemment. Vérifiez que les portes sont bien fermées. Augmentez la température et attendez que l'appareil atteigne la température réglée. Nettoyez ou remplacez le joint. Un joint de porte endommagé ou déchiré prolongera le fonctionnement de l'appareil pour maintenir la température actuelle.
La température du congélateur est très basse, mais la température du compartiment réfrigérateur est adéquate.	<ul style="list-style-type: none"> La température du compartiment congélateur est réglée à un degré très bas. 	<ul style="list-style-type: none"> Augmentez la température du compartiment congélateur et vérifiez à nouveau.
La température du compartiment réfrigérateur est très basse, mais la température du congélateur est adéquate.	<ul style="list-style-type: none"> La température du compartiment réfrigérateur est réglée à un degré très bas. 	<ul style="list-style-type: none"> Augmentez la température du compartiment réfrigérateur et vérifiez à nouveau.
Les aliments conservés dans les tiroirs du compartiment réfrigérateur sont congelés.	<ul style="list-style-type: none"> La température du compartiment réfrigérateur est réglée à un degré très bas. 	<ul style="list-style-type: none"> Augmentez la température du compartiment réfrigérateur et vérifiez à nouveau.

8. Dépannage

La température dans le compartiment réfrigérateur ou le congélateur est trop élevée.	<ul style="list-style-type: none"> La température du compartiment réfrigérateur est réglée à un niveau très élevé. Les portes ont été ouvertes fréquemment ou sont restées ouvertes pendant de longues périodes. La porte est peut-être entrouverte. L'appareil a peut-être été récemment branché ou un nouvel aliment a peut-être été placé à l'intérieur. De grandes quantités d'aliments chauds ont peut-être été placées récemment dans l'appareil. 	<ul style="list-style-type: none"> Le réglage de la température du compartiment réfrigérateur affecte la température du compartiment congélateur. Attendez que la température des pièces concernées atteigne un niveau suffisant en modifiant la température du compartiment réfrigérateur ou du compartiment congélateur. Évitez d'ouvrir les portes trop fréquemment. Vérifiez que les portes sont bien fermées. L'appareil mettra plus de temps à atteindre la température réglée s'il est récemment branché ou si un nouvel aliment y est placé. Ceci est normal. Évitez d'introduire des aliments chauds dans l'appareil.
Tremblements ou bruit.	<ul style="list-style-type: none"> Le sol n'est ni plat ni ferme. Des objets ont été placés sur l'unité. 	<ul style="list-style-type: none"> Si l'appareil tremble lors du déplacement, ajustez les pieds de nivellement pour le stabiliser. Assurez-vous que le sol est de niveau et suffisamment solide pour supporter l'appareil. Évitez de poser des objets dessus.
L'appareil produit un bruit de liquide qui coule ou de pulvérisation.	<ul style="list-style-type: none"> Le liquide et le gaz circulent dans le cadre du système de refroidissement de l'unité pendant le fonctionnement. 	<ul style="list-style-type: none"> Ceci est normal et ne constitue pas un dysfonctionnement.
L'appareil émet un bruit de vent.	<ul style="list-style-type: none"> L'unité utilise un ventilateur pour le processus de refroidissement. 	<ul style="list-style-type: none"> Ceci est normal et ne constitue pas un dysfonctionnement.
Il y a de la condensation sur les parois internes de l'unité.	<ul style="list-style-type: none"> Un temps chaud ou humide augmentera la formation de givre et de condensation. Les portes ont été ouvertes fréquemment ou sont restées ouvertes pendant de longues périodes. La porte est peut-être entrouverte. 	<ul style="list-style-type: none"> Ceci est normal et ne constitue pas un dysfonctionnement. Évitez d'ouvrir les portes trop fréquemment. Vérifiez que les portes sont bien fermées.
Il y a de la condensation sur l'extérieur de l'appareil ou entre les portes.	<ul style="list-style-type: none"> Le temps ambiant peut être humide, ce qui est tout à fait normal par temps humide. 	<ul style="list-style-type: none"> La condensation se dissipera lorsque l'humidité sera réduite.
L'intérieur sent mauvais.	<ul style="list-style-type: none"> L'appareil n'est pas nettoyé régulièrement. Certains contenants et matériaux d'emballage peuvent dégager une odeur. Les aliments ont été placés dans des contenants non scellés. 	<ul style="list-style-type: none"> Nettoyez régulièrement l'intérieur avec une éponge et de l'eau chaude gazeuse. Utilisez des récipients et des emballages sans odeur. Conservez les aliments dans des récipients hermétiques. Retirez les aliments périmés et/ou avariés de l'appareil.
La porte ne se ferme pas.	<ul style="list-style-type: none"> Des emballages alimentaires peuvent bloquer la porte. L'appareil n'est pas complètement vertical sur le sol. Le sol n'est ni plat ni ferme. 	<ul style="list-style-type: none"> Déplacez tout objet bloquant les portes. Ajustez les pieds pour mettre l'appareil à niveau. Assurez-vous que le sol est de niveau et suffisamment solide pour supporter l'appareil.
Le bac à légumes est bloqué.	<ul style="list-style-type: none"> La partie supérieure du tiroir peut être obstruée par les aliments. 	<ul style="list-style-type: none"> Réorganiser les aliments dans le tiroir.
La surface de l'appareil est chaude.	<ul style="list-style-type: none"> Des températures élevées peuvent être observées entre les deux portes, sur les panneaux latéraux et sur la grille arrière pendant le fonctionnement de l'appareil. 	<ul style="list-style-type: none"> Ceci est normal et ne nécessite aucun entretien ! Soyez prudent lorsque vous touchez la surface chaude.

Si vous avez consulté les informations ci-dessus et que vous avez toujours besoin d'aide avec votre appareil, appelez notre service client au 800-932-4267 (poste 513) entre 9h00 et 17h00 HE ou consultez notre site web summitappliance.com/support à tout moment. Nous ferons de notre mieux pour répondre à vos questions.

Pour commander des pièces de rechange, visitez notre site Web : summitapplianceparts.com

GARANTIE LIMITÉE

GARANTIE LIMITÉE D'UN AN

Dans les 48 États contigus des États-Unis, pendant un an à compter de la date d'achat, si cet appareil est utilisé et entretenu conformément aux instructions jointes ou fournies avec le produit, le garant prendra en charge les pièces et la main-d'œuvre spécifiées par l'usine pour corriger les défauts de matériaux ou de fabrication. L'entretien doit être effectué par une entreprise agréée. En dehors des 48 États, toutes les pièces sont garanties un an contre les défauts de fabrication. Les pièces en plastique, les étagères et les meubles sont garantis conformes aux normes commerciales acceptables et ne sont pas couverts contre les dommages dus à la manutention ou à la casse.

GARANTIE COMPRESSEUR DE 5 ANS

1. Le compresseur est couvert pendant 5 ans.
2. Le remplacement n'inclut pas la main-d'œuvre.

ARTICLES POUR LESQUELS LE GARANT NE PAIERA PAS :

1. Interventions de service pour corriger l'installation de votre appareil, vous apprendre à l'utiliser, remplacer ou réparer des fusibles, ou encore pour corriger le câblage ou la plomberie.
2. Interventions de service pour réparer ou remplacer des ampoules ou des étagères cassées. Les pièces consommables (telles que les filtres) sont exclues de la garantie.
3. Dommages résultant d'un accident, d'une modification, d'une mauvaise utilisation, d'un abus, d'un incendie, d'une inondation, d'une catastrophe naturelle, d'une installation incorrecte, d'une installation non conforme aux codes de l'électricité ou de la plomberie, ou de l'utilisation de produits non approuvés par le garant.
4. Pièces de rechange ou main-d'œuvre pour les appareils utilisés hors des États-Unis.
5. Réparations de pièces ou de systèmes résultant de modifications non autorisées apportées à l'appareil.
6. Frais de déplacement et de transport pour l'entretien du produit dans des endroits éloignés.
7. Retrait et réinstallation de votre appareil s'il est installé dans un endroit inaccessible ou non conforme aux instructions d'installation publiées.

EXCLUSION DE GARANTIES IMPLICITES LIMITATION DES RECOURS

LE SEUL ET UNIQUE RECOURS DU CLIENT EN VERTU DE CETTE GARANTIE LIMITÉE EST LA RÉPARATION DU PRODUIT CONFORMÉMENT AUX PRÉSENTES. LES GARANTIES IMPLICITES, Y COMPRIS LES GARANTIES DE QUALITÉ MARCHANDE OU D'ADÉQUATION À UN USAGE PARTICULIER, SONT LIMITÉES À UN AN. LE GARANT NE SERA PAS TENU RESPONSABLE DES DOMMAGES ACCESSOIRES OU INDIRECTS. CERTAINS ÉTATS N'AUTORISENT PAS L'EXCLUSION OU LA LIMITATION DES DOMMAGES ACCESSOIRES OU INDIRECTS, NI LA LIMITATION DE LA DURÉE DES GARANTIES IMPLICITES DE QUALITÉ MARCHANDE OU D'ADÉQUATION. CES EXCLUSIONS OU LIMITATIONS PEUVENT DONC NE PAS S'APPLIQUER À VOUS. CETTE GARANTIE VOUS CONFÈRE DES DROITS LÉGAUX SPÉCIFIQUES ET VOUS POUVEZ ÉGALEMENT BÉNÉFICIER D'AUTRES DROITS, QUI VARIENT D'UN ÉTAT À L'AUTRE.

Ce produit utilise un réfrigérant hydrocarboné respectueux de l'environnement et est entièrement conforme à la réglementation California CARB.

Cependant, la loi californienne nous oblige à fournir la déclaration de divulgation suivante dans chaque produit vendu en Californie.

"Il est interdit d'utiliser cet équipement en Californie avec des réfrigérants figurant sur la 'Liste des substances interdites' pour cette utilisation finale spécifique, conformément au California Code of Regulations, titre 17, section 95374. Cette déclaration de divulgation a été examinée et approuvée par Felix Storch, Inc. et Felix Storch, Inc. atteste, sous peine de parjure, que ces déclarations sont vraies et exactes."

Ce produit n'utilise **aucun** réfrigérant figurant sur la "Liste des substances interdites"



AVERTISSEMENT : Ce produit peut vous exposer à des produits chimiques, y compris le Nickel (Métallique) qui est connu dans l'État de Californie pour provoquer le cancer.

Pour plus d'informations, rendez-vous sur www.P65Warnings.ca.gov

Remarque : Le Nickel est un composant de tout l'acier inoxydable et de certaines autres compositions Métalliques

Félix Storch, Inc.
Une société enregistrée ISO 9001:2015
770 Garrison Ave
Bronx, New York 10474
www.summitappliance.com

SUMMIT

Pour la commande de pièces et d'accessoires, le dépannage et des conseils utiles, visitez :
www.summitappliance.com/support